

# Exterior Roller Sun Shade Installation Instructions



Congratulations on the purchase of your Coolaroo® Sun Shade. You should be proud to know you have purchased the best sun shade money can buy. We have gone to great lengths to make this instruction manual as simple and user friendly as possible. Please be sure to read the manual in its entirety before installing your shade. If after reading the manual you still have questions, or you are missing pieces, please give us a call at **1-800-560-4667**. We'll be happy to answer any of your questions. We hope you enjoy your shade! **Register your product and order replacement parts online at [www.coolaroo.com](http://www.coolaroo.com)**

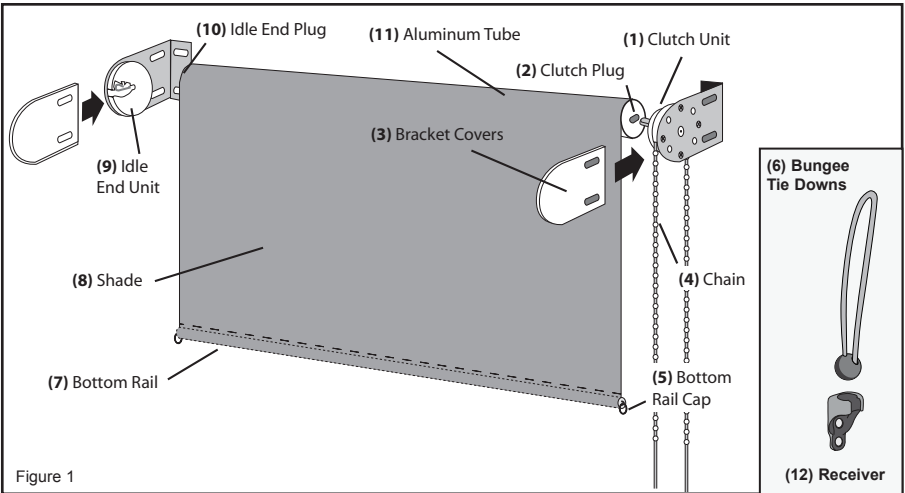



Figure 1

REF. NO.	PART DESCRIPTION	PART NO.	QTY. REQUIRED
1	Clutch	4-CU	1
2	Clutch Plug	1-CP	1
3	Bracket Covers	4-BC	2
4	Chain	11-CV 10	1
5	Bottom Rail Caps with Rings	11-BRC	2
6	Bungee Tie Downs	11-BUNGEE TD	2
7	Bottom Rail		1
8	Shade		1
9	Idle End Unit	4-IU	1
10	Idle End Plug	1-IP	1
11	Aluminum Tube		1
12	Bungee Receiver	11-RECEIVER	2
13	Tension Device (See Fig.7)	11-T	1
14	Wood Screws (See Fig. 6)	4-WS	11

## Additional Tools Needed



Approximate Installation Time:  
20 minutes



x2  
2 people may be required

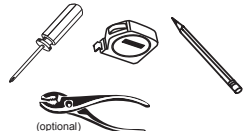

(optional)



3/16"



#6 5/8" Anchors (optional)

Your shade comes standard with the chain on the right side of the shade (Fig. 1) and ready to be mounted on the inside or outside of your window frame. If you purchased a custom shade, or intend to keep your shade with the standard settings, you may skip this section and proceed to the installation instructions.

If you want to move the chain to the left side of the shade or you want to hang your shade from the top of the window (or ceiling), you will need to make a few simple changes to your shade before proceeding to the installation instructions. Refer to the **Alternate Clutch Setup** section of the manual for instructions on how to make these changes.

Refer to the front page of this manual for help identifying the various components of the shade.

**IMPORTANT:** The screws included in your hardware kit are for use with wood only. See your dealer for mounting recommendations when attaching your shade to any other material.

## INSTALLATION INSTRUCTIONS

CLOTH WIDTH	SCREW-TO-SCREW MEASUREMENT	OVERALL WIDTH (BRACKET-TO-BRACKET)	APPROXIMATE WEIGHT
72 in. (1.83 m)	73.25 in. (1.86 m)	74.75 in. (1.9 m)	7 lb. (3 kg)
96 in. (2.44 m)	97.25 in. (2.47 m)	98.75 in. (2.51 m)	9 lb. (4 kg)
120 in. (3.05 m)	121.25 in. (3.08 m)	122.75 in. (3.12 m)	11 lb. (5 kg)

Fig. 2 (the above measurements are for stock shades)

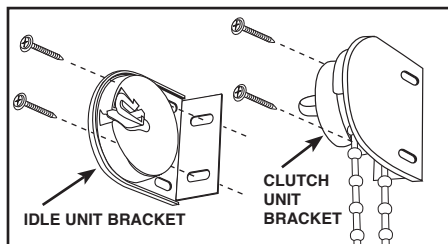

Fig. 3

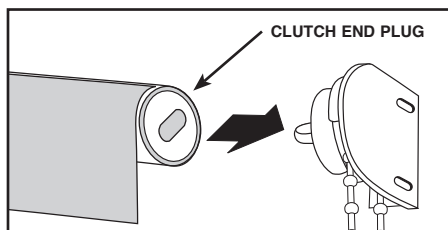

Fig. 4

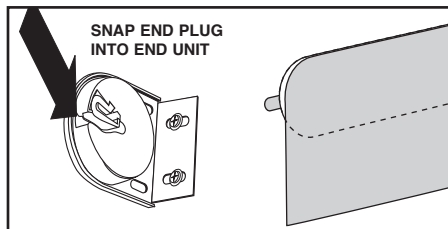

Fig. 5

### 1. Mark The Holes

- For stock shades, use (Fig 2) to determine the placement of your screws.
- For custom shades, mark holes 1/2" less than overall (bracket-to-bracket) measurement at each end.

### 2. Install Brackets

Install the Clutch and Idle End Brackets (Fig 3). The Clutch Unit Bracket will be on the right side, and the Idle End Unit Bracket should be on the left for standard installation.

**Do not tighten screws completely yet.**

### 3. Install the Shade.

First, insert the Clutch Plug into the Clutch Unit (Fig. 4).

Then insert the Idle End Plug into the Idle End Unit, and snap the Idle End Plug securely into place (Fig. 5).

With the shade in place, adjust the brackets so they fit snugly on each end of the shade.

**IMPORTANT:**

**Now go back and tighten the Bracket screws completely.**

## 4. Install Tension Device

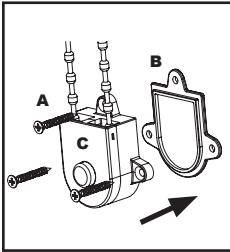

Fig 6

It is highly recommended that chains/pull cords are not accessible to small children and as an added safety measure, should be secured with a tension device when not in use. **KEEP BLIND CORDS OUT OF REACH OF YOUNG CHILDREN.**

To install the Tension Device (A), position the Tension Device on a flat surface (window frame, wall, etc.) so that the chain and tension device do not interfere with the raising and lowering of the blind. The chain must be taut, but still operable ( Fig. 6). **DO NOT ALLOW FOR ANY SLACK. DO NOT TWIST, CROSS OR SLANT THE CHAIN. THE CHAIN WILL NOT WORK IF NOT PROPERLY INSTALLED.**

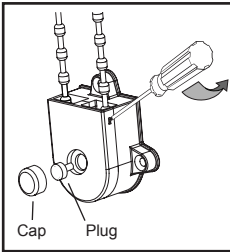

Fig 7

Mark the position for the pilot holes using a pencil or marker. Pre-drill three 1/16" holes. Use the screws provided to attach the Tension Device (A) and Tension Device Base (B) into place. Once installed, the chain will unlock and operate normally.

To replace the Tension Device, remove Cap and Plastic Plug with pliers, remove Cover using a screwdriver (Fig. 7). The cover will pop off, releasing the chain from the Tension Device. Remove old Tension Device and feed chain through wheel on new Tension Device. Replace the cover, plastic plug and cap to operate chain.

**IN CASE OF EMERGENCY, CUT THE CHAIN WITH SCISSORS**

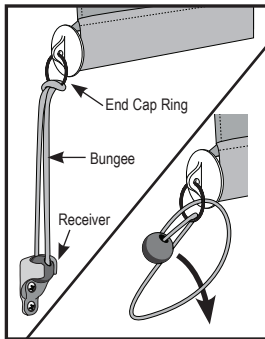

Fig 8

## 5. Install Tie Downs (if desired)

Tie Downs have been provided to secure your sun shade in mild to moderate wind conditions.

**NOTE:** In severe wind or prolonged exposure to wind, sun shades should be rolled up to prevent damage.

Fig. 8

1. Thread the Bungee through the End Cap Ring and back through itself making a Lark's Head Knot.
2. Install the Receiver approximately 5 in. below the bottom of where the shade will stop, to allow for proper tension of bungee cord.

Wood screws have been provided. If installing into any material other than wood, additional screws may be needed.

## ADJUSTING CHAIN TENSION

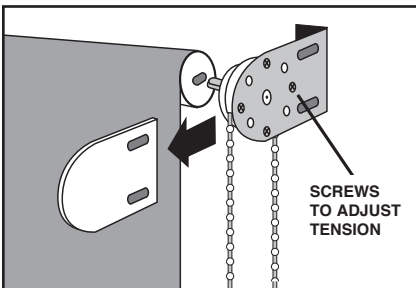

Fig 9

You can adjust chain tension if needed.

**If chain tension is too tight** (chain is difficult to pull), slide off bracket cover and loosen four (4) screws; turn counter clockwise. See (Fig. 9).

**If chain tension is too loose** (chain pulls too easily), slide off bracket cover and tighten four (4) screws; turn clockwise. See (Fig. 9).

## ALTERNATIVE CLUTCH SETUP

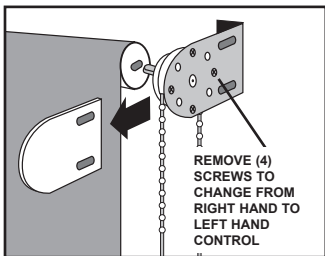

Fig 10

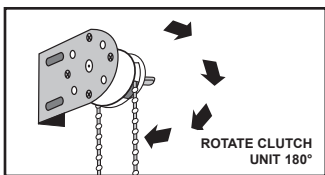

Fig 11

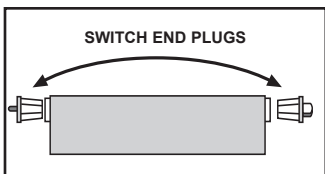

Fig 12

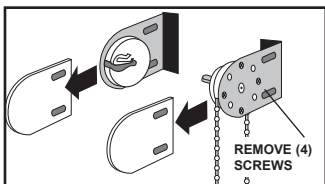

Fig 13

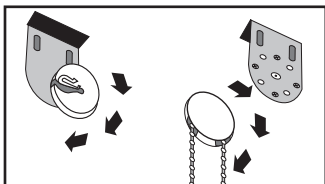

Fig 14

Your shade will require a non-standard installation if:

- 1) you are changing the chain to the **left side** of the shade, or
- 2) if you are mounting your shade from the **top/ceiling**.

**NOTE:** If you purchased a custom shade or are doing a standard installation, you do **NOT** need to make these changes.

### CHANGING TO A Left-hand Chain Control

If you want your chain to be on the left side of your shade, you will need to make a simple change to your Clutch Unit before you install your shade. To make this change, start by sliding off the Bracket Cover on the Clutch Unit (Fig. 10). Remove the four screws.

Turn the clutch unit 180 degrees so the chain can now hang down from the left side (Fig. 11). Put the screws back in, and tighten. Next, slide the Bracket Cover back on. No change is needed to the Idle End Unit, it works for right and left mounts. Pull out both End Plugs from the tube and switch them (Fig. 11).

### CHANGING TO A Top/ceiling Mount

If you want your Clutch Unit to hang from the top (for example, the ceiling), you will need to make a simple change to your Clutch Unit and Idle End Unit before you install your shade. To make this change, start by sliding off the Bracket Covers on both the Clutch Unit and Idle End Unit (Fig. 13). Remove the four screws from both brackets. Turn the Clutch Unit 90 degrees so the chain hangs straight down if the Clutch were hanging from the top, and turn the Idle End Unit so the opening is facing away from the window. (Fig. 14). Put screws back in, and slide the Bracket Cover back on.

## Maintenance

Your sun shade has been made of the finest materials and, when properly cared for, will last a very long time. To clean your shade, simply rinse with water, scrub with soap or any non-abrasive cleaner, rinse and allow to dry. Call us for missing parts or mechanical problems. Do not store shade wet. In moist areas roll shade down frequently to air dry.

**Caution: Use of solvents or abrasive cleaners may damage the fabric and will void your warranty. Do not use bleach or chlorine.**

**Custom Shade Return Policy:** This product has been custom made according to your specifications. As such, no replacement or refunds are possible other than for defects or faults that are reported to our Customer Service Department at 1-800-560-4667 within 60 days of shipping. Warranty claims will continue to be honored in accordance with our warranty policy as outlined at [www.coolaroo.com](http://www.coolaroo.com).

# Instructions pour l'installation d'un store pare-soleil à enroulement automatique d'extérieur



Félicitations pour votre achat de store pare-soleil Coolaroo®. Vous serez heureux d'apprendre que vous vous êtes procuré le meilleur store pare-soleil sur le marché. Nous nous sommes efforcés de rendre le présent manuel aussi simple, facile et agréable à utiliser que possible. Veuillez le lire entièrement avant d'installer votre store. Si, après avoir lu le manuel, vous avez des questions ou vous vous apercevez qu'il vous manque des pièces, veuillez nous appeler au numéro **1 800 560-4667**. C'est avec plaisir que nous répondrons à toutes vos questions. Nous espérons que vous apprécierez votre store! **Enregistrez votre produit et commandez des pièces de rechange en ligne au [www.coolaroo.com](http://www.coolaroo.com)**

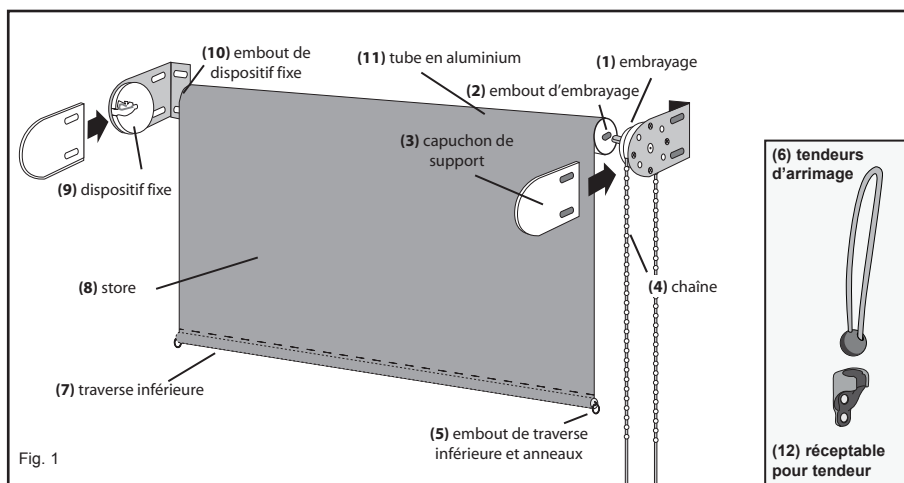

Fig. 1

N° RÉF	PIÈCE	N° DE SÉRIE	QUANTITÉ REQUISE
1	Embrayage	4-CU	1
2	Embout d'embrayage	1-CP	1
3	Capuchon de support	4-BC	2
4	Chaîne	11-CV 10	1
5	Embout de traverse inférieure et anneaux	11-BRC	2
6	Tendeurs d'arrimage	11-BUNGEE TD	2
7	Traverse inférieure		1
8	Store		1
9	Dispositif fixe	4-IU	1
10	Embout de dispositif fixe	1-IP	1
11	Tube en aluminium		1
12	Réceptable pour tendeur	11-RECEIVER	2
13	Dispositif de tension de la chaîne (figure 7)	4-T	1
14	Vis à bois (Consultez la figure 6.)	4-WS	11

## Outils additionnels nécessaires :



Temps d'installation approximatif : 20 minutes



Deux personnes peuvent être nécessaires



(facultatif)



3/16 po



Chevilles d'ancrage no 6 de 5/8 po (facultatives)

Votre store est vendu en format standard; il est muni d'une chaîne sur le côté droit (figure 1). Il est prêt à être installé à l'intérieur ou à l'extérieur d'un châssis de fenêtre. Si vous vous êtes procuré un store personnalisé ou vous désirez ne pas modifier les réglages standard du store, vous pouvez passer la présente section et continuer l'installation.

Si vous désirez plutôt installer la chaîne du côté gauche du store ou suspendre votre store dans le haut d'un châssis de fenêtre (ou au plafond), vous devez apporter quelques petites modifications à votre store avec de continuer son installation. Consultez la section dans le manuel sur la modification du réglage de l'embrayage pour savoir comment procéder à ces modifications.

Consultez la première page du présent manuel pour vous familiariser avec les diverses pièces du store.

Important : Vous ne pouvez visser les vis incluses dans votre trousse de quincaillerie que dans du bois. Si vous désirez fixer le store à tout autre matériau, veuillez consulter votre détaillant pour obtenir des recommandations d'installation.

## INSTRUCTIONS POUR L'INSTALLATION

LARGEUR DE LA TOILE	MESURE DE BOUT EN BOUT ENTRE LES VIS	LARGEUR TOTALE (D'UN SUPPORT À L'AUTRE)	POIDS (APPROXIMATIF)
1,83 m (72 po)	1,86 m (73,25 po)	1,9 m (74,75 po)	3 kg (7 lb.)
2,44 m (96 po)	2,47 m (97,25 po)	2,51 m (98,75 po)	4 kg (9 lb.)
3,05 m (120 po)	3,08 m (121,25 po)	3,12 m (122,75 po)	5 kg (11 lb.)

Figure 2 (Les mesures ci-dessus ne servent que pour les stores standard.)

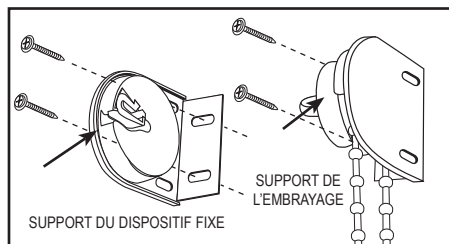

Figure 3

### 1. Marquage de l'emplacement des trous

- Pour les stores standards, consultez la figure 2 pour déterminer l'emplacement des vis.
- Pour les stores personnalisés, marquez l'emplacement des trous à ½ po de chacune des extrémités à l'intérieur de la largeur totale (d'un support à l'autre).

### 2. Installation des supports

Installez les supports de l'embrayage et du dispositif fixe (figure 3). Pour une installation standard, vous devez placer le support de l'embrayage à droite et celui du dispositif fixe à gauche.

**Pour l'instant, ne serrez pas les vis complètement.**

### 3. Installation du store

Insérez d'abord l'embout d'embrayage dans l'embrayage (figure 4).

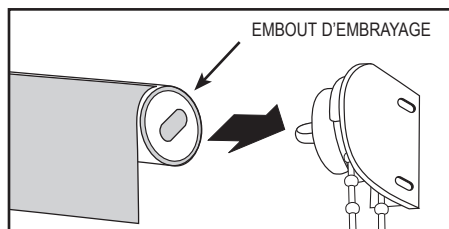

Figure 4

Insérez ensuite l'embout de dispositif fixe dans le dispositif fixe, puis enclenchez-le solidement en position (figure 5).



Figure 5

Mettez le store en place, puis réglez les supports pour qu'ils s'ajustent parfaitement à chaque bout du store.

**IMPORTANT : VOUS DEVEZ MAINTENANT FINIR DE SERRER LES VIS DES SUPPORTS.**

## 4. Installation du dispositif de tension de la chaîne

**POUR OBTENIR PLUS DE CONSEILS DE SÉCURITÉ :**  
**1 866 662 0666**

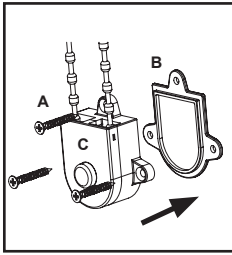

Figure 6

Nous vous recommandons fortement de placer la chaîne et les cordons hors de la portée des jeunes enfants et, comme mesure de sécurité supplémentaire lorsque vous ne vous servez pas du store, de les immobiliser à l'aide du dispositif de tension. **GARDEZ LES CORDONS DU STORE HORS DE LA PORTÉE DES JEUNES ENFANTS.**

Pour installer le dispositif de tension de la chaîne (A), placez-le sur une surface plane (châssis de fenêtre, mur, etc.) afin que la chaîne et le dispositif de tension ne nuisent pas à l'enroulement ou au déroulement du store. La chaîne doit être raide, mais vous devez pouvoir l'actionner (figure 6). NE LAISSEZ AUCUN JEU DANS LA CHAÎNE. NE TORDEZ PAS. NE CROISEZ PAS ET N'INCLINEZ PAS LA CHAÎNE. VOUS NE POURREZ PAS ACTIONNER LA CHAÎNE SI ELLE N'EST PAS INSTALLÉE CORRECTEMENT.

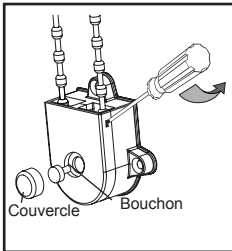

Figure 7

Marquez l'emplacement des avant-trous à l'aide d'un crayon ou d'un marqueur. Percez trois avant-trous de 1/16 po. Fixez le dispositif de tension de la chaîne (A) et sa base (B) à l'aide des vis fournies. Une fois que vous avez installé le dispositif, la chaîne se déverrouille et s'actionne normalement.

Pour remplacer le dispositif de tension de la chaîne, retirez le capuchon et le bouchon de plastique à l'aide de pinces, puis retirez le couvercle du dispositif à l'aide d'un tournevis (figure 7). Le couvercle saute, relâchant ainsi la chaîne de son dispositif de tension. Retirez le dispositif usé, puis faites passer la chaîne sur la roulette du dispositif de tension neuf. Remplacez le couvercle, le bouchon de plastique et le capuchon afin d'actionner de nouveau la chaîne.

**EN CAS D'URGENCE, COUPEZ LA CHAÎNE À L'AIDE DE CISEAUX**

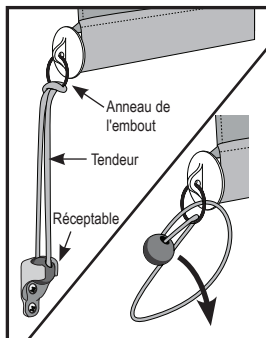

Figure 8

## 5. Installation des anneaux d'arrimage (si désiré)

Des anneaux d'arrimage sont fournis pour vous permettre d'attacher votre store pare-soleil lors de vents faibles à modérés.

**REMARQUE :** Lors de vents forts ou d'une possibilité d'exposition prolongée au vent, vous devez enrouler les stores pare-soleil pour éviter de les endommager.

1. Faites passer le tendeur à travers l'anneau de l'embout, puis refaites-le passer à travers lui-même, de manière à créer un noeud en tête d'alouette (figure 8).
2. Installez le réceptacle environ 13 cm sous l'endroit où le store ouvert s'arrêtera, de telle sorte que le tendeur soit étiré de manière appropriée.

Des vis à bois sont incluses. Si l'article est installé sur un autre matériau que le bois, des vis supplémentaires pourraient être requises.

## RÉGLAGE DE LA TENSION DE LA CHAÎNE

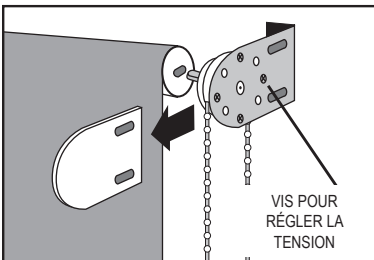

Figure 9

Vous pouvez régler la tension de la chaîne au besoin.

**Si la tension de la chaîne est trop forte** (vous avez de la difficulté à actionner la chaîne), faites glisser les capuchons des supports, puis dévissez les quatre vis dans le sens contraire des aiguilles d'une montre. Consultez la figure 9.

**Si la tension de la chaîne est trop faible** (la chaîne s'actionne trop facilement), faites glisser les capuchons des supports, puis vissez les quatre vis dans le sens des aiguilles d'une montre. Consultez la figure 9.

# MODIFICATION DU RÉGLAGE DE L'EMBRAYAGE

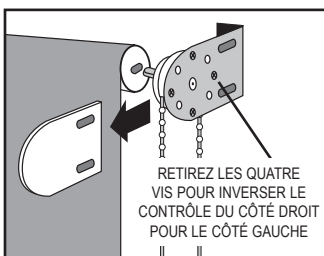

Figure 10

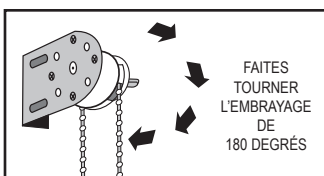

Figure 11

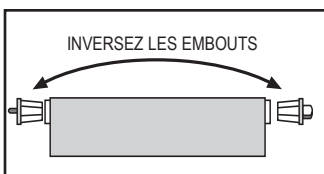

Figure 12

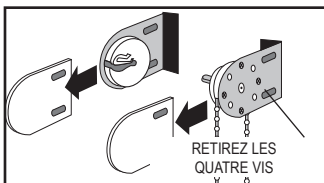

Figure 13

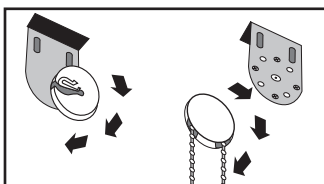

Figure 14

Vous devez installer de manière non standard votre store si :  
1) vous placez la chaîne du côté gauche du store ou 2) vous accrochez votre store dans le haut d'un châssis de fenêtre ou au plafond.

**REMARQUE :** Si vous vous êtes procuré un store personnalisé ou vous procédez à une installation standard, vous ne devez PAS apporter ces modifications.

## CONTRÔLE DE LA CHAÎNE À GAUCHE

Si vous désirez placer la chaîne à gauche de votre store, vous devez apporter une petite modification à votre embrayage avant d'installer votre store. Commencez par faire glisser le capuchon du support de l'embrayage (figure 10). Retirez les quatre vis.

Faites tourner l'embrayage de 180 degrés, afin que la chaîne puisse maintenant pendre du côté gauche (figure 11). Remettez les vis en place, puis vissez-les. Remettez ensuite le capuchon du support en place. Vous n'avez pas à modifier le dispositif fixe, car il sert autant aux installations à droite qu'à celles de gauche. Retirez du tube les deux embouts et inversez-les de place (figure 11).

## INSTALLATION DANS LE HAUT D'UN CHÂSSIS DE FENÊTRE OU AU PLAFOND

Si vous désirez suspendre votre store au plafond, par exemple, vous devez apporter une petite modification à l'embrayage et au dispositif fixe avant d'installer votre store. Commencez par faire glisser les capuchons des supports de l'embrayage et du dispositif fixe (figure 13). Enlevez les quatre vis des deux supports. Faites tourner l'embrayage de 90 degrés, afin que la chaîne pendre lorsque l'embrayage est au plafond, puis tournez le dispositif fixe afin que son ouverture soit éloignée de la fenêtre. (figure 14). Remettez ensuite les vis en place, ainsi que les capuchons des supports.

## ENTRETIEN

Votre store pare-soleil a été fabriqué avec les meilleurs matériaux. Lorsqu'il est entretenu correctement, il peut vous durer très longtemps. Pour le nettoyer, rincez-le simplement avec de l'eau, lavez-le ensuite avec du savon ou tout produit nettoyant doux, puis rincez-le de nouveau et laissez-le sécher. Communiquez avec nous s'il vous manque des pièces ou que vous éprouvez des problèmes mécaniques. Ne rangez pas un store mouillé. Dans les régions humides, déroulez fréquemment le store pour le sécher à l'air.

**MISE EN GARDE :** N'utilisez pas de solvants ni de produits nettoyants abrasifs, car ils pourraient endommager la toile et cela entraînerait l'annulation de votre garantie. N'utilisez pas d'agent de blanchiment ni de chlore.

**Politique sur le retour d'un store personnalisé :** Ce produit a été fabriqué sur mesure selon votre demande. Par conséquent, nous ne pouvons effectuer aucun remplacement ni remboursement autres qu'en raison de défauts ou d'erreurs ayant été signalées à notre service à la clientèle, au numéro 1 800 560-4667, dans les 60 jours après l'expédition. Les réclamations au titre de la garantie continueront d'être honorées conformément à notre politique de garantie, comme indiqué sur le site [www.coolaroo.com](http://www.coolaroo.com).



# Instrucciones de instalación para persianas con polea



Queremos felicitarlos por su compra de su persiana Coolaroo. Usted debe estar orgulloso de saber que ahora es dueño de la mejor persiana que su dinero puede comprar. Hemos tratado de hacer este manual lo mas sencillo posible y fácil de entender. Por favor asegúrese de leer las instrucciones antes de instalar su persiana. Si después de leer el manual todavía tiene alguna pregunta, no dude en llamar a nuestra línea de ayuda **1-800-560-4667**. Sería un placer para nosotros poder asistirle con cualquier pregunta. Esperamos que disfrute de su persiana.

Registre su producto y pida las piezas de repuesto en línea en [www.coolaroo.com](http://www.coolaroo.com)

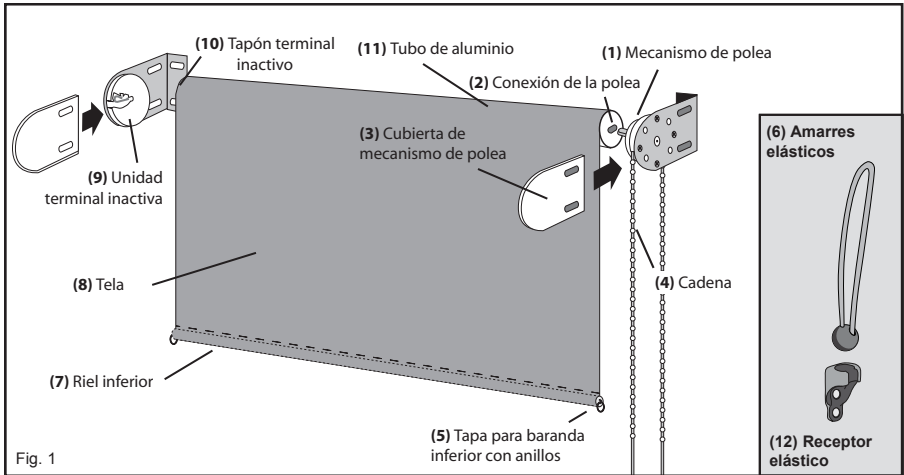

Fig. 1

NO. DE REF.	DESCRIPCIÓN	CÓDIGO DE PIEZA	CANTIDAD
1	Mecanismo de polea	4-CU	1
2	Conexión de la polea	1-CP	1
3	Cubierta de polea	4-BC	2
4	Cadena	11-CV 10	1
5	Tapa para baranda inferior con anillos	11-BRC	2
6	Amarres elásticos	11-BUNGEE TD	2
7	Riel inferior		1
8	Tela		1
9	Unidad terminal inactiva	4-IU	1
10	Tapón terminal inactivo	1-IP	1
11	Tubo de aluminio		1
12	Receptor elástico	11-RECEIVER	2
13	Dispositivo tensor (Fig.7)	4-T	1
14	Tornillos para madera (Fig. 6)	4-WS	11

## Herramientas adicionales necesarias



Tiempo aproximado de montaje:  
20 minutos



x2

2 personas pueden ser necesarias



(opcional)



#6 5/8"  
Anclas (opcional)

La posición estándar de su persiana tiene la cadena en el lado derecho (Fig 1) y está preparada para ser montada en el interior o exterior de su ventana. Si usted compra una persiana de orden especial, o piensa mantener su persiana con los ajustes uniformes, puede saltarse esta sección y proceder a las instrucciones de instalación normal.

Si usted quiere mover la cadena al lado izquierdo de la persiana o quiere colgar su persiana encima de la ventana (o en el techo), necesita hacer unos cambios sencillos a su persiana antes de proceder con las instrucciones de instalación. Por favor referirse a la sección de "Arreglo alterno de polea" en el manual de instrucciones para ver cómo hacer esos cambios. Refiérase a la página anterior de este manual para identificar las diferentes partes de la persiana.

**IMPORTANTE:** Los tornillos que están incluidos en su juego de aditamentos son solamente para el uso en madera. Visite su ferretería mas cercana par recomendaciones en que usar para montar su persiana en otras superficies.

## INSTRUCCIONES DE INSTALACIÓN

ANCHO DE LA TELA	MEDIDA DE TORNILLO A TORNILLO	MEDIDA GENERAL (DE ABRAZADERA A ABRAZADERA)	PESO APROXIMADO
72 in. (1.83 m)	73.25 in. (1.86 m)	74.75 in. (1.9 m)	7 lb. (3 kg)
96 in. (2.44 m)	97.25 in. (2.47 m)	98.75 in. (2.51 m)	9 lb. (4 kg)
120 in. (3.05 m)	121.25 in. (3.08 m)	122.75 in. (3.12 m)	11 lb. (5 kg)

Fig. 2 (las medidas superiores son para persianas de tamanos específicos)

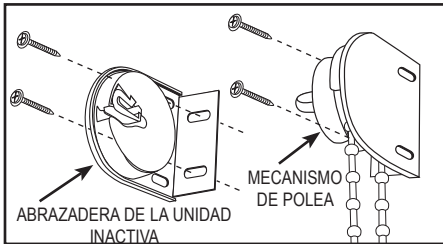

Fig. 3

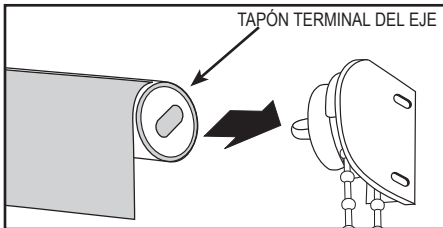

Fig. 4

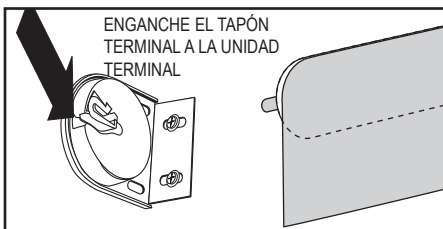

Fig. 5

### 1. Marque los hoyos

- El primer paso es de marcar los hoyos donde usted va a poner sus cuatro tornillos. Determine que tan aparte deben de ser puestos usando la tabla en la Fig. 2.
- Para persianas de medidas especiales, marque los hoyos 13 mm menos que la medida total (de abrazadera a abrazadera) a cada lado.

### 2. Instale los soportes

Instale las dos piezas, el soporte de polea y el soporte parado (Fig. 3). El soporte de polea estará en el lado derecho y el soporte parado debe estar en el lado izquierdo para una instalación estándar.

**No apriete los tornillos completamente.**

### 3. Instale la persiana

Primero, meta el tapón de polea en la polea. Después, mete el tapón de polea en el soporte parado y cierre el tapón de polea fijo en su lugar. (Fig. 5) Con la persiana en su lugar, ajuste los soportes para que queden cómodamente encajados.

**IMPORTANTE: DESPUÉS DE SEGUIR ESTAS INSTRUCCIONES, VUELVA Y APRIETE LOS TORNILLOS DE LOS SOPORTES COMPLETAMENTE.**

## 4. Instalando el dispositivo de tensión

(PARA RESIDENTES DE CANADÁ SOLAMENTE)  
PARA OBTENER MÁS INFORMACIÓN DE  
SEGURIDAD: 1-866-662-0666

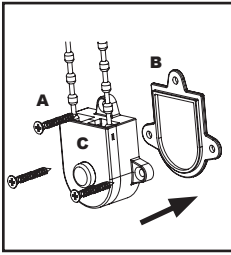

Fig. 6

Es muy recomendable que las cadenas y cordones no sean accesibles a los niños. Como medida de seguridad adicional, deben fijarse con un dispositivo de tensión cuando no estén en uso. **MANTENGA LOS CORDONES FUERA DEL ALCANCE DE LOS NIÑOS PEQUEÑOS.**

Para instalar el dispositivo de tensión (A), posicione el dispositivo de tensión sobre una superficie plana (marco de la ventana, la pared, etc) para que la cadena y el dispositivo de tensión no interfieran con la subida y bajada de la persiana. La cadena debe estar tensa, pero todavía manejable ( Fig. 6). NO PERMITA QUE QUEDE FLOJA. NO TUERZA, CRUCE O INCLINE LA CADENA. LA CADENA NO FUNCIONARÁ SI NO ESTÁ CORRECTAMENTE INSTALADA.

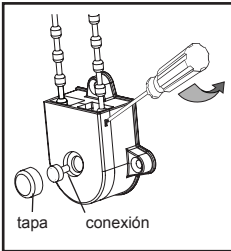

Fig. 7

Marque la posición de los agujeros de guía con un lápiz o marcador. Taladre tres agujeros de 1/16". Utilice los tornillos para fijar el dispositivo de tensión (A) y su base (B) en su lugar. Una vez instalado, la cadena se desbloqueará y funcionara normalmente.

Para volver a colocar el dispositivo de tensión, retire la tapa y el complemento de plástico con unas pinzas; retire la tapa con un destornillador (Fig. 7). La cubierta se desprenderá, liberando la cadena del dispositivo de tensión. Remueva el dispositivo de tensión usado y alimente la cadena a través de la rueda en el dispositivo de tensión nuevo. Vuelva a colocar la tapa, el tapón de plástico y la tapa para operar la cadena.

## EN CASO DE EMERGENCIA, CORTAR LA CADENA CON UNAS TIJERAS

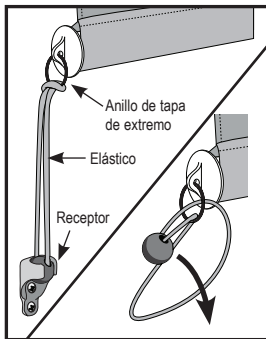

Fig 8

## 5. Instale anclajes (Si desea)

Anclajes ha sido proporcionado para asegurar su persiana solar en condiciones de viento.

**NOTA:** Las persianas deben de ser enrolladas en temporada de viento o cuando hay exposición prolongada para prevenir daños.

1. Enrosque el elástico a través del anillo de la tapa de extremo y vuelva a enroscar a través del mismo haciendo un nudo de la cabeza de Lark (figura 8).
2. Instale el receptor a una distancia de aproximadamente 12,70 cm debajo de la parte inferior de donde la persiana se detendrá, para permitir una tensión adecuada de la cuerda elástica.

*Se han proporcionado tornillos de madera. Si instala en otro material diferente a la madera, puede necesitar tornillos adicionales.*

## AJUSTANDO LA TENSION DE LA CADENA

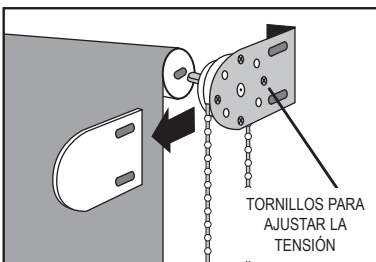

Fig. 9

Usted puede ajustar la tensión de la cadena si necesita.

Si la tensión de la cadena esta demasiado apretada (o la cadena es difícil de estirar), deslice las tapas de soporte y afloje los cuatro tornillos un poquito; muévalos a la izquierda (Fig. 9).

Si la tensión de la cadena esta demasiado floja (la cadena se estira muy fácilmente), deslice las tapas de soporte y asegure los cuatro tornillos un poquito; muévalos a la derecha. (Fig. 9)

## ALTERNATIVA DE ARREGLO DE POLEA

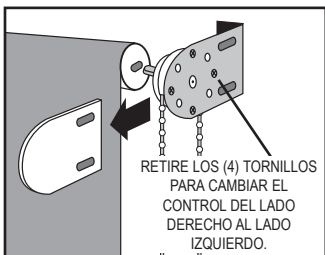

Fig. 10

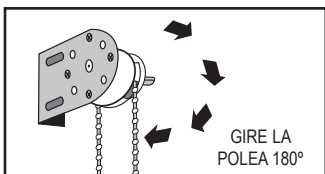

Fig. 11

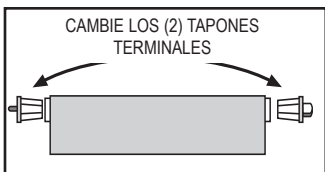

Fig. 12

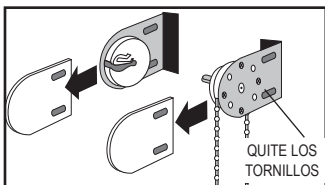

Fig. 13

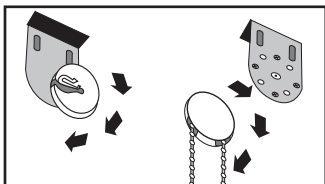

Fig. 14

Su persiana requerirá una instalación que no es estándar si:

- 1) Usted quiere cambiar la cadena al lado izquierdo de la persiana, o 2) Usted quiere montar la persiana en el techo.

**NOTA:** Si usted compra una persiana especial o esta instalando una persiana uniforme, no necesita hacer estos cambios.

### CAMBIANDO LA CADENA A UN CONTROL IZQUIERDO

Si usted quiere que su cadena este en el lado izquierdo de la persiana, usted necesita hacer un cambio sencillo a su soporte de polea antes de instalar la persiana. Para hacer este cambio, comience deslizando las tapas de soporte en el soporte de polea y el soporte parado (Fig. 10). Quite los cuatro tornillos de los dos soportes.

Gire el soporte de polea 180 grados para que la cadena pueda colgar hacia abajo (Fig. 11). Vuelva a poner los tornillos y deslice la tapa de soporte. Ningún cambio es necesario en el soporte parado. Remueva los dos tapones en el tubo y cámbielos. (Fig. 12)

### CAMBIANDO A MONTADA EN EL TECHO

Si usted quiere que su persiana cuelgue encima o en el techo, necesitara hacer cambios a los soportes antes de instalar su persiana. Para hacer ese cambio, comience deslizando las tapas de soporte en el soporte de polea y el soporte parado (Fig. 13). Quite los cuatro tornillos de los dos soportes. Gire el soporte del polea 90 grados para que la cadena cuelgue directamente hacia abajo haciendo que el polea cuelgue en el techo y gire el soporte parado para que la apertura este enfrente del lado más lejos de la ventana (Fig. 14). Vuelva a poner los tornillos y deslice la tapa de soporte.

### CONSERVACIÓN

Su persiana solar esta hecha con los materiales mas finos y, cuidada apropiadamente, durará muchísimo tiempo. Para limpiar su persiana, simplemente enjuague con agua; restregando con un cepillo muy suave y un jabón o limpiador que no sea muy abrasivo. Favor de no usar ningún limpiador con base de cloro, ya que esto podría malograr sus persianas. Después de limpiar, solo enjuague y deje secar. Llámenos si tiene alguna pregunta o problema mecánico. Favor de no guardar su persiana mojada. Déjela secar al aire libre.

**CUIDADO:** El uso de solventes o tintorería abrasiva puede dañar la tela y anular su garantía