

Thank you for choosing Springs Window Fashions. Your shade has been custom-sized based on your specifications with the highest standards of quality and craftsmanship.

Follow the easy step-by-step instructions to install your shade. Should you need additional support, please feel free to call our Customer Service Center at 1-800-221-6352 or email us at windowfashions@springswindowfashions.com. We will be glad to help you.

Gracias por elegir Springs Window Fashions. Su persiana se ha confeccionado a la medida según sus especificaciones y con los estándares más altos de calidad y fabricación.

Siga las sencillas instrucciones detalladas para instalar su persiana. Si necesita asistencia adicional, comuníquese con nuestro Centro de servicio al cliente al 1-800-221-6352 o por correo electrónico a windowfashions@springswindowfashions.com. Será un gusto poder ayudarlo.

Merci d'avoir choisi Springs Window Fashions. Votre store a été taillé sur mesure selon vos spécifications avec les normes les plus élevées de qualité et de fabrication.

Suivez les directives étape par étape faciles pour installer votre store. Si vous avez besoin d'aide supplémentaire, n'hésitez pas à communiquer avec notre centre de service à la clientèle au 1-800-221-6352 ou envoyez-nous un courriel à windowfashions@springswindowfashions.com. Nous serons heureux de vous aider.

HOW TO INSTALL CÓMO INSTALAR COMMENT INSTALLER

Cellular Arch Shade: Inside Mount

Persiana de Tela Celular de Arco: Montaje Interno

Toile en Arche Cellulaire: Montage Intérieur



**Finished looks
Apariencia final
Aspects finis**

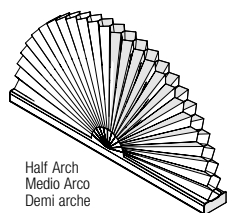

Half Arch
Medio Arco
Demi arche

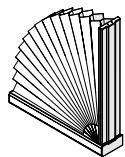

Quarter Arch
Cuarto de Arco
Quart d'arche

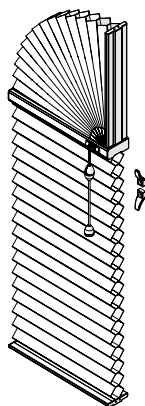

Quarter Arch Over Standard
Cuarto de Arco sobre Estándar
Quart d'arche sur standard

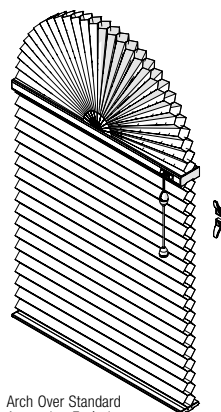

Arch Over Standard
Arco sobre Estándar
Arche sur standard

SPRINGS WINDOW FASHIONS
the Best Experience Company

Springs Window Fashions • Middleton, WI 53562-1096 • www.springswindowfashions.com

1

**Everything needed to install your shade
Todo lo necesario para instalar su persiana.
Tout le nécessaire pour installer votre store**

- 1 Quarter or Arch Over Standard
- 2 Over Standard Brackets
- 3 Quarter or Half Arch
- 4 Rail Brackets (appropriate set provided)
- 5 Optional Hold Down Brackets
- 6 Arch Clip with Pin and Bracket
- 7 Side Mount Brackets, if ordered
- 8 Arch Centers and Connectors
- 9 Cord Cleats

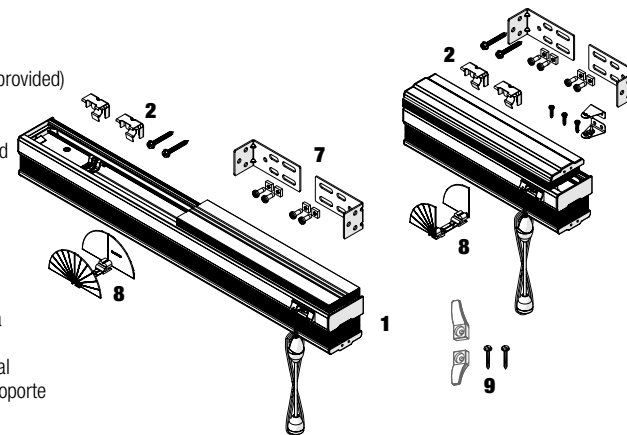

- 1 Cuarto o Arco Sobre Estándar
- 2 Soportes Sobre Estándar
- 3 Cuarto o Medio Arco
- 4 Soportes del riel (se suministra conjunto apropiado)
- 5 Soportes Sostenedores opcional
- 6 Clip arqueado con pasador y soporte
- 7 Soportes de Montaje Lateral, si se ordena
- 8 Centros de Arco y Conectores
- 9 Abrazadera para cordón

- 1 Quart ou arche sur standard
- 2 Supports pour pose sur standard
- 3 Quart ou demi arche
- 4 Supports de tringle (set approprié fourni)
- 5 Supports de retenue en option
- 6 Pince arche avec goupille et support
- 7 Supports pour pose latérale, seulement si vous les avez commandés
- 8 Centres d'arche et connecteurs
- 9 Taquet à cordon

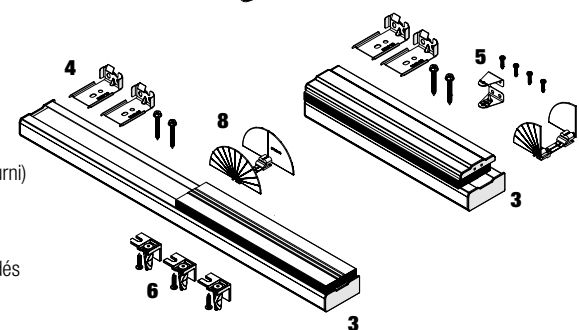

Bracket Chart Tabla de Soportes Tableau des supports

Ordered Width Ancho ordenado Largeur commandée	Bracket Qty. Cantidad de soportes Quantité de boîtier
Up to 42" • Hasta 106,7 cm • Jusqu'à 106,7 cm	2
>42" • >106,7 cm	3

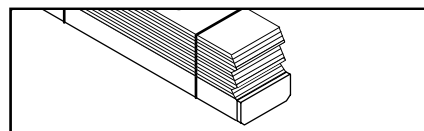

Note: Fabric may appear uneven.
Nota: La tela puede parecer dispareja
Nota: Le tissu peut paraître inégal.

Tools Needed

Herramientas Necesarias

Outillage Nécessaire

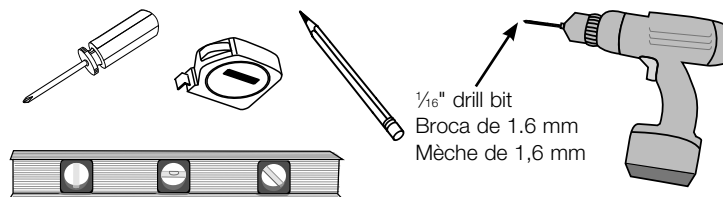

1/16" drill bit
Broca de 1,6 mm
Mèche de 1,6 mm

79161-00 (05/19) 18-10238

2

Place shade in desired location and mark
Coloque la persiana en el lugar deseado y marque
Placer le store à l'endroit souhaité et marquer

Arch • Arco
• Arche

Arch Over Standard • Arco sobre Estándar
• Arche sur standard

Mark side edge
Marque el borde
Marquer le rebord

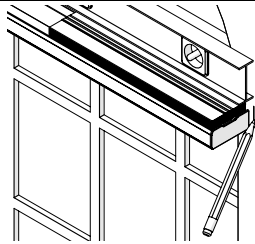

Place shade in desired location and mark side edge
Coloque la persiana en el lugar deseado y marque el borde lateral
Placer le store à l'endroit souhaité et marquer le rebord latéral

Mark edge
Marque el borde
Marquer le rebord

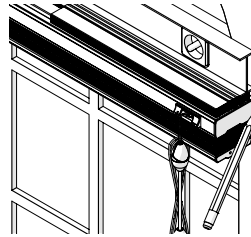

Place shade in desired location and mark corners
Coloque la persiana en la ubicación deseada, marque las esquinas
Placer le store dans l'emplacement souhaité, marquer les coins

3

Mark bracket locations
Marque la ubicación de los soportes
Marquer l'emplacement des supports

Arch • Arco
• Arche

Arch Over Standard • Arco sobre Estándar
• Arche sur standard

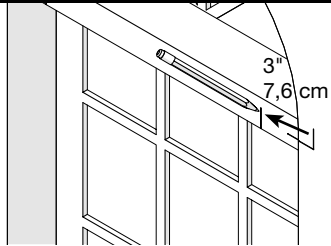

Measure in 3" from each edge and mark.
Mida (7.6 cm) desde cada borde y marque.
Mesurez à 7.6 cm de chaque bord et marquez.

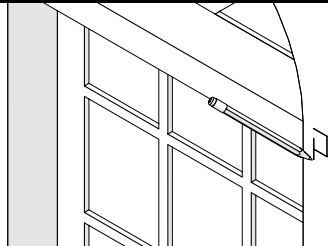

4

Mark screw locations and drill holes
Marque la ubicación de los tornillos y taladre los agujeros
Marquer l'emplacement des vis et percer les trous

Arch • Arco
• Arche

Arch Over Standard • Arco sobre Estándar
• Arche sur standard

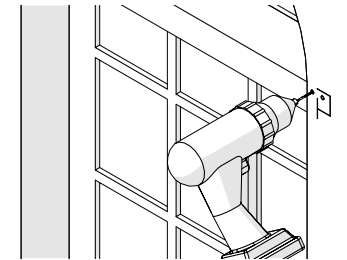
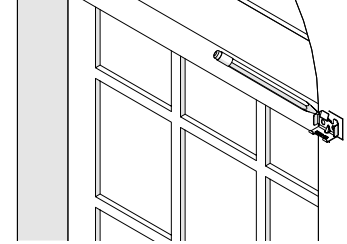
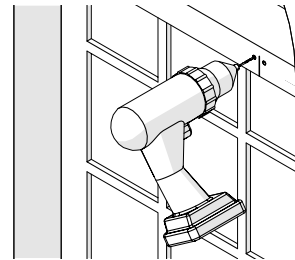
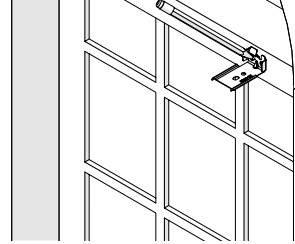

5

Mount brackets
Monte los soportes
Monter les supports

Arch • Arco
Arche

Arch Over Standard • Arco sobre Estándar
Arche sur standard

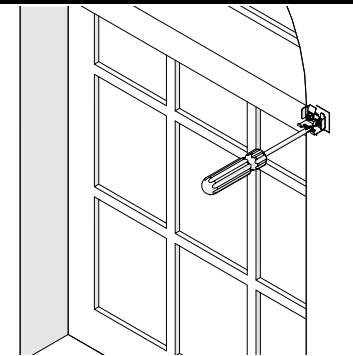
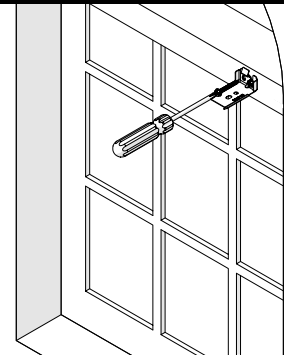

6

Assemble arch center Ensamble el arco de centro Assembler le centre de l'arche

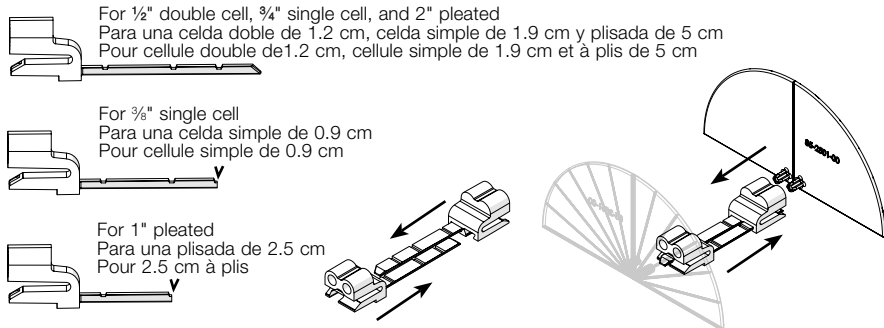

For 1/2" double cell, 3/4" single cell, and 2" pleated
Para una celda doble de 1.2 cm, celda simple de 1.9 cm y plisada de 5 cm
Pour cellule double de 1.2 cm, cellule simple de 1.9 cm et à plis de 5 cm

For 3/8" single cell
Para una celda simple de 0.9 cm
Pour cellule simple de 0.9 cm

For 1" pleated
Para una plisada de 2.5 cm
Pour 2.5 cm à plis

- 1** Cut to length needed
Corte el largo necesario
Coupez à la longueur nécessaire
- 2** Slide connectors together
Una las conexiones
Faites glisser les connexions ensemble
- 3** Attach arch centers
Coloque los centros de los arcos
Fixer les centres d'arche

7

Assemble the arch Arme el arco Assembler l'arche

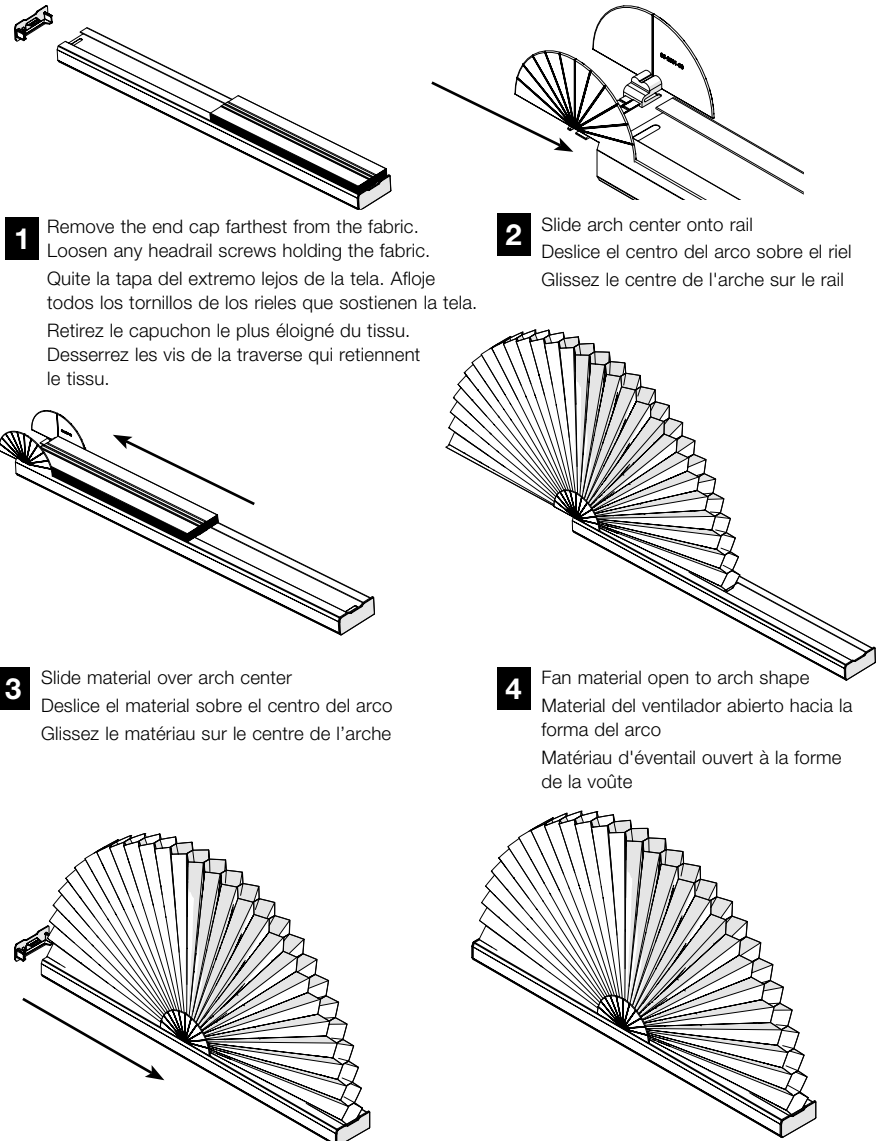

- 1** Remove the end cap farthest from the fabric.
Loosen any headrail screws holding the fabric.
Quite la tapa del extremo lejos de la tela. Afloje todos los tornillos de los rieles que sostienen la tela.
Retirez le capuchon le plus éloigné du tissu. Desserrez les vis de la traverse qui retiennent le tissu.
- 2** Slide arch center onto rail
Deslice el centro del arco sobre el riel
Glissez le centre de l'arche sur le rail
- 3** Slide material over arch center
Deslice el material sobre el centro del arco
Glissez le matériau sur le centre de l'arche
- 4** Fan material open to arch shape
Material del ventilador abierto hacia la forma del arco
Matériau d'éventail ouvert à la forme de la voûte
- 5** Insert fabric into the rail. Slide fabric to center.
Tighten any screws and reinstall end caps.
Insérez la tela en el riel. Deslice la tela hacia el centro.
Ajuste los tornillos y vuelva a colocar las tapas de los extremos.
- 6** Final assembled look
Imagen del montaje final
Aspect final assemblé

Insérez le tissu dans le rail. Faites glisser le tissu vers le centre. Serrez les vis et réinstallez les embouts.

8

Mount shade into brackets
Monte la persiana en los soportes
Monter la toile sur les supports

Arch • Arco
• Arche

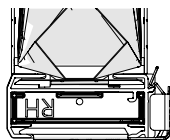
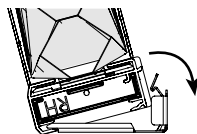
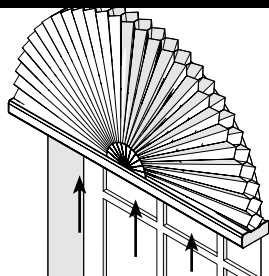

Snapped into position
Colocado en posición
Enclenché en position

Arch Over Standard • Arco sobre Estándar
• Arche sur standard

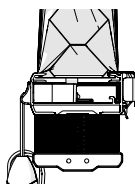
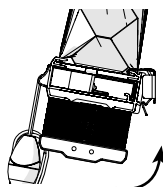
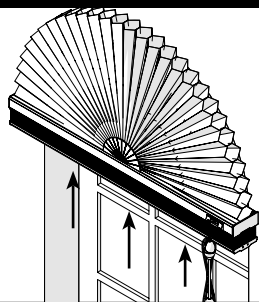

Snapped into position
Colocado en posición
Enclenché en position

9

Mark fan clip locations and screw brackets into place
Marque la ubicación del sujetador de abanico y atornille los soportes en su lugar
Marquer l'emplacement des agrafes en éventail et visser les supports

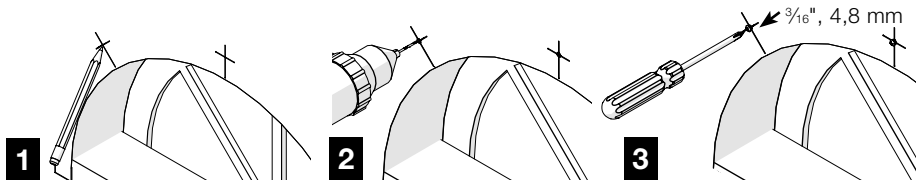

Mark for each fan clip provided, starting at the center of the arch and spacing evenly left and right.
Marque para cada sujetador de abanico suministrado, empezando en el centro del arco y a distancias iguales a izquierda y derecha.
Faire une marque pour chacune des agrafes en éventail fournies, en commençant au centre de l'arche et en les plaçant à intervalle régulier à gauche et à droite.

10

Attach fan clip mount brackets
Fije los soportes de montaje con sujetadores de abanico
Fixer les supports de montage à agrafe en éventail

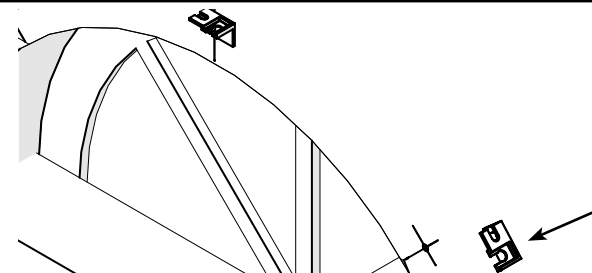

11

Arch over shade important shade operating information: cord cleats Arco sobre la persiana. Información importante sobre el funcionamiento de la persiana: listones de cordón Arche sur la toile. Information sur le fonctionnement de la toile: taquet de cordon

Install cord cleats and wrap cords in a figure eight to secure.
Instale los sostenedores de la cuerda; amarre las cuerdas en la forma de un ocho para asegurarla.
Installer les taquets du cordon ; enrrouler les cordons en 8 pour les arrimer.

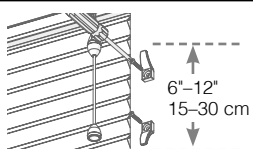

Pull the cords toward the center to lower shade to desired position. Pull toward the outside edge to lock the shade.

Jale las cuerdas hacia el centro para bajar la persiana a la más baja posición deseada. Jale hacia el borde exterior para trabar la persiana.

Tirer les cordons vers le centre pour baisser la toile dans la position désirée la plus basse. Tirer vers l'extérieur pour bloquer la toile.

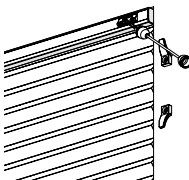
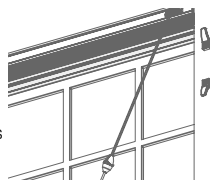

WARNING

Window Blind Cord Can STRANGLE Your Child. Keep cords out of children's reach.

ADVERTENCIA

La cuerda de la persiana puede ESTRANGULAR a su hijo. Mantenga las cuerdas fuera del alcance de los niños.

AVERTISSEMENT

Le cordon de la toile peut ÉTRANGLER votre enfant. Garder les cordons hors de la portée des enfants.



12

Install quarter arch brackets Instale los soportes de los cuartos de arco Installer des supports de quart d'arche

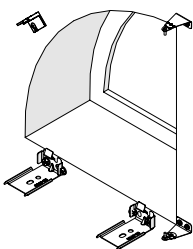

Arch attaches to post on bracket
El arco se une al poste en el soporte
L'arche se fixe au poteau du support

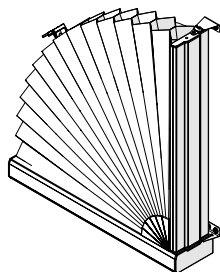
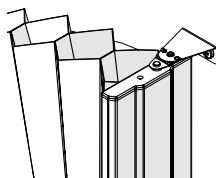

13

Attach fan clips to fabric Ensamble los sujetadores de abanico a la tela Fixer les agrafes en éventail au tissu

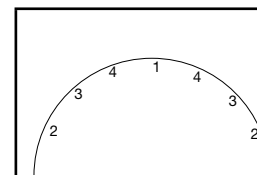
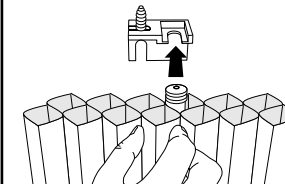
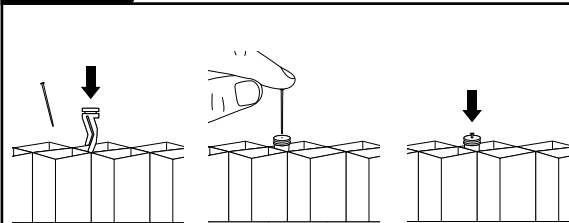

Arch Over Standard, over 42-1/8"
Arco Sobre Estándar, mayor de 107 cm
Arche sur standard, de plus de 107 cm

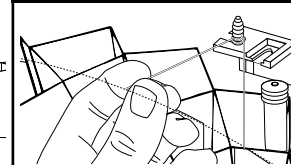

Slide the head of the center fan clip, already attached to the center pleat, into the center mount bracket. Align a pleat with the next mount bracket. Install a fan clip to the fabric and attach to the bracket, alternating left to right attach by removing the pin slipping the fan clip all the way onto the back of the pleat, and inserting the pin completely. Continue to install fan clips for each mount bracket. Arch over standard only: If shade is over 42 1/8" wide, wrap the cord found in the center pleat behind the center mount bracket and tighten screw.

Deslice la cabeza del sujetador de abanico central, ya ensamblado a la persiana plisada, en el soporte de montaje central. Alinee una persiana con el siguiente soporte de montaje. Instale un sujetador de abanico a la tela y únalo al soporte, alternando la unión izquierda a derecha quitando el sujetador que se desliza en el sujetador de abanico hasta la parte posterior de la persiana e insertando el sujetador por completo. Continúe con la instalación de los sujetadores de abanico para cada soporte de montaje. Únicamente para persianas con arco sobre estándar: Si la persiana tiene más de 107.0 cm de ancho, enrolle el cordón que se encuentra en el pliegue central, detrás del soporte de montaje central y ajuste el tornillo.

Glisser la tête de l'agrafe en éventail central, déjà fixée au pli central, dans le support de montage central. Aligner un pli avec le support de montage suivant. Installer une pince en éventail sur le tissu et fixer au support, en alternant entre la gauche et la droite, fixer en retirant la goupille faisant glisser la pince en éventail complètement vers l'arrière du pli, et en insérant la goupille complètement. Continuer à installer les agrafes en éventail pour chaque support de montage. Arche au-dessus d'une toile standard seulement : si la toile mesure plus de 107.0 cm de largeur, enrrouler le cordon se trouvant dans le pli central derrière le support de montage central et serrer la vis.