

Vertical Blinds

Thank you for making Levolor a part of your home. You have chosen the finest vertical blinds available, backed by the world-renowned Levolor name. Learn more about Levolor and discover a resource of information, ideas, and support at www.levolor.com.

Read all installation instructions before installing.

LEVOLOR®

DANGER STRANGULATION HAZARD

- **Keep cords out of the reach of children.**
- **Move cribs and furniture away from cords.**
- **Remove objects below windows.**
- **Loop will exist when shade is open or closed with corded option.**
- **Do not tie cords or chains together.**
- **For corded option, do not operate blind without tension device.**



EMERGENCY FIRST AID FOR STRANGULATION.



- Remove cord from child's neck
- Call 911 or Emergency Center
- Clear throat
- Check breathing and heartbeat
- Begin CPR

Contact Us

Contact Levolor customer service regarding any questions or concerns you may have about your new window treatment. You may reach us at:

1-800-LEVOLOR (9:00 a.m. – 6:00 p.m. EST)

www.levolor.com

Additional Parts and Services

- **Purchasing extra or replacement parts**
Should the need arise, you may have your Levolor blinds repaired or restrung through our repair center. Please contact Levolor customer service through www.levolor.com for a return authorization number.

Care and cleaning

Your vertical blinds should not require frequent cleaning because the vanes hang vertically. However, condensation, dust, smoke and humidity can cause discoloration over time. Occasional cleaning will help maintain the beauty of your Levolor blinds for years to come.

Fabric vanes:

Vacuum occasionally to remove dust and keep the fabric fresh. Remove spots or stains with a mild soap and water solution, blotting gently with a sponge or cloth. Always test a small, inconspicuous spot first to check for color fastness.

Vinyl vanes:

Using a soft cloth or sponge, wipe with a mild soap and water solution. Do NOT use abrasive or harsh cleansers; they can damage the surface finish. Dry with a cloth towel to prevent water spots.

General cleaning guidelines:

- Always clean one vane at a time. Detach one vane, place it on a flat surface, clean as described above, and then reattach the vane. HINT: Carefully slide a credit card or similar flat object under the clip to help disengage it from the vane.
- Never soak the vanes; they may be permanently damaged.
- Never use hot water, solvents, or harsh or abrasive cleansers to clean the vanes.
- Never machine-wash or dry-clean vanes.
- Never wring, fold, press, or machine-dry vanes.

When storing vanes:

To prevent damage and loss of shape, always store vinyl vanes flat, away from extreme temperatures and direct sunlight.

Important information

Please read the Window Covering Manufacturers Association, Inc., warning included in these instructions, on the tag attached to the traverse cord (corded blinds only). Do not remove the permanent label. This ensures that future owners of this product will be aware of potential dangers associated with blind cords and children.

Operating your blinds

Your vertical blinds are designed for many years of trouble-free operation. Following these instructions will help you get the most from your investment.

IMPORTANT: The vanes must be in the open position before traversing the vanes.

Models with wand (cordless wand control):

Turn the wand clockwise or counterclockwise to open and close (rotate) the vanes. Slide the wand along the headrail to traverse the vanes. **Do not force or pull down on the wand!**

Rotating the vanes (cord/chain):

Pull gently on the vane rotation chain until the chain is centered to open the vanes. Pull one end to rotate the vanes to the closed position. Which face of the vane faces into the room depends on which end of the chain is pulled.

Traversing the vanes (cord/chain):

Gently pull down on the front or back cord to traverse the vanes. **Do not force the cord; if the vanes do not traverse, check for objects preventing vane movement.**

Helpful tips

Trimming vanes (vinyl vanes ONLY):

To block out light, the vanes should extend at least 3" below the window. However, if you would like to shorten the length of the vanes, they can easily be cut to length with kitchen scissors.

1. Mark the desired length. Be sure to mark the **BOTTOM** end of the vane (the end without the hole).
2. Mark a guide line straight across the vane.
3. Use first shortened vane or cut-off to mark the remaining vanes.

Eliminating gaps between adjacent blinds:

When installing two sets of blinds, the gap between adjacent (butting) blinds can be eliminated to create a continuous window covering.

1. Install the blinds so that the **NONCONTROL** ends of the headrails are touching.
2. Inside the headrail, there are several C-shaped spacers at each end. Use a small screwdriver or needlenose pliers to remove one or more spacers at the butting ends of each headrail.
3. Adjust the spacing of the end vanes by removing spacers until the desired overlap is reached.

Shortening the vane rotation chain:

1. Adjust the vane rotation chain so that it is centered (ends of chain should be even).
2. Remove equal lengths from both ends of the chain.
3. Remove the coupler or couplers and end pulls from the cut-off pieces of chain and install on the chain ends.

Helpful tips (cont.)

Shortening the cord:

After installing your blinds, you may find that the cord is too long. Follow the instructions below and make sure that you test proper operation **before** cutting any excess cord length.

For models with one-way stack (Fig. A):

1. Find the vane truck with the cord ends.
2. Move the vane truck back and forth slightly until the cord loosens.
3. Hold the vane truck in place and pull out the excess cord until the cord loop is the desired length.
4. Tie a knot in the cord. Do **NOT** cut off the excess cord at this time!
5. Test the traverse to make sure everything operates correctly and that the cord loop is the desired length. Adjust if needed.
6. Once the cord loop is satisfactory and correct operation has been confirmed, tighten the knot and cut the cord about 1/2" below the knot.

Fig. A

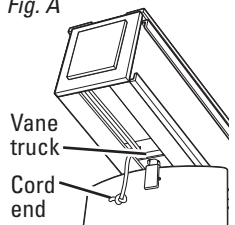

For models with dual stack (Fig. B):

Follow the procedure above. Refer to Fig. B to determine the correct cord end to shorten.

Do **NOT** cut off excess cord length until correct operation has been confirmed. If blinds split unevenly, the wrong cord has been shortened.

For models with center stack (Fig. B):

Follow the procedure above. Refer to Fig. B to determine the correct cord end to shorten.

Do **NOT** cut off excess cord length until correct operation has been confirmed. If blinds split unevenly, the wrong cord has been shortened.

Fig. B

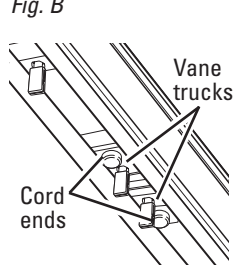

Before you begin your installation:

Read all installation instructions before you begin!

- Make sure that you have all tools and hardware needed for installation.
- Check the installation surface (wall, ceiling, or window frame) to ensure that you have suitable fasteners and tools for the material.
- Double-check the headrail and vanes for proper width and length. If you are installing several sets of blinds, be sure to match them with the appropriate window.
- Check the parts list shipped with the product to confirm that you have the correct number of vanes and brackets.
- **Please refer to the separate valance installation instructions included with your order.**

Key Parts

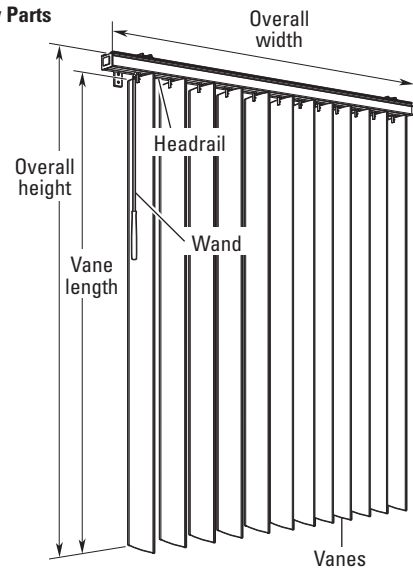

Optional brackets

Extension Brackets

(Offers clearance for obstructions)
Outside-mounting extension brackets will provide 1"–3" clearance between the headrail and mounting surface. Assemble extension bracket as shown.

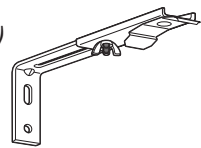

Tools you may need (not included)

The tools you will need for installing your blinds will vary, depending on the installation surface and mounting bracket type.

- Tape Measure
- Level
- Pencil
- 3/8" Wrench
- Flat-Blade or Phillips Screwdriver
- 1/4" Nutdriver
- Drill With Bits
- Drywall Anchors
- Scissors or Utility Knife
- Ladder

1 Mounting brackets

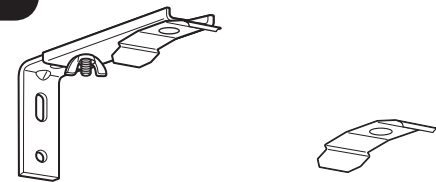

Outside-Mount Bracket
Proceed to 1A

Inside-Mount Bracket
Proceed to 1B

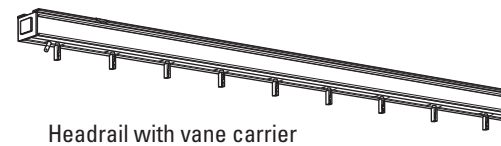

Headrail with vane carrier

Outside-Mount Installation

1A Mark the bracket locations—outside-mount installation

- Position one bracket at each end of the headrail, 3" in from the ends.
- Space any remaining brackets evenly, not more than 30" apart.
- Mark the bracket mounting hole locations at the desired height, making sure they are level and square. Allow at least 1/2" clearance for vanes above the floor or sill.

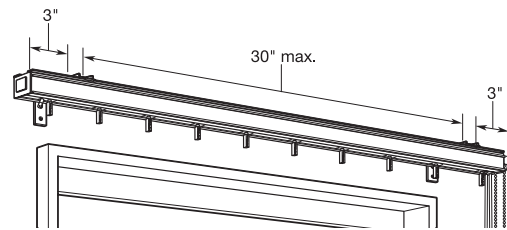

2A Install the brackets—outside-mount installation

If mounting into drywall or plaster, use 3/16" drill bit and insert wall anchors before inserting screws.

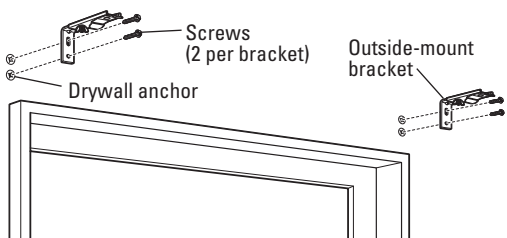

Inside-Mount Installation

1B Mark the bracket locations—inside-mount installation

- Position one bracket at each end of the headrail, 3" in from the ends.
- Space any remaining brackets evenly, not more than 30" apart.
- Mark the bracket locations, making sure they are in a straight line that is parallel to the wall.

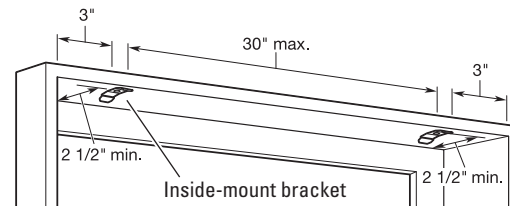

Determining the correct distance from the wall or window:

Position the center of the brackets a min. 2 1/2" in front of the window frame or any protruding trim or handles.

2B Install the brackets—inside-mount installation

Install in a wood window frame using the included screws.

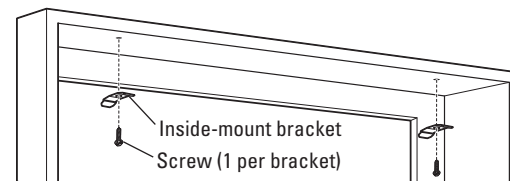

For models equipped with a valance, the valance mounting clips should be installed to the headrail at this time. Please refer to the installation instructions included with your valance before proceeding.

3 Attach the headrail—outside- or inside-mount

NOTE: For wide windows and sliding glass doors, two people are recommended for installing the headrail.

With the bracket positioned as shown, fit the top front lip of the headrail into the front part of the spring clip.

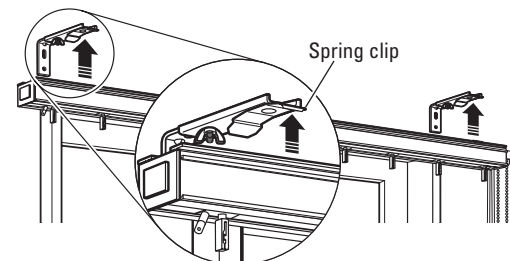

Tip the back of the headrail up into the spring clip until it locks with a clicking sound.

4 Center the vane rotation

Models With Wand

- Attach the wand.
- Rotate the wand so that the vane clips are at a right angle to the window.

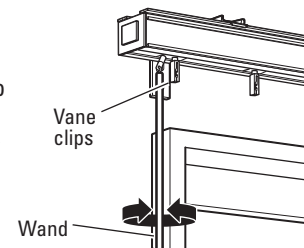

Models With Vane-Rotation Chains

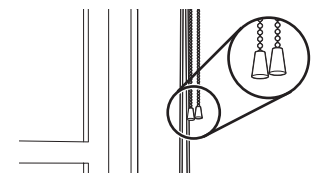

Adjust the vane-rotation chain so that it is centered (ends of chain should be even). Vane clips should be at a right angle to the window (open position).

5 Attach the vanes

Starting at one end, align the rectangular hole in the vane with the clip. Slide the vane fully into the clip; then pull down slightly to lock the hook on the clip into place.

Repeat for the remaining vanes, making sure that all vanes are facing in the same direction.

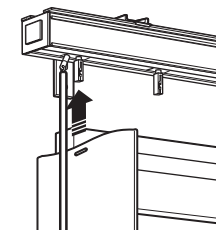

Vinyl Vanes

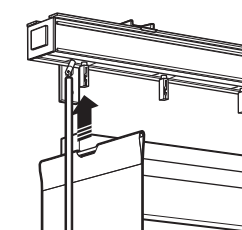

Fabric Vanes

"S-Shaped" Vanes

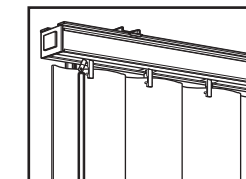

Vanes nest correctly for optimum light control.

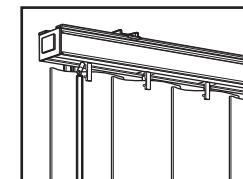

Vanes nest incorrectly, preventing optimum light control.

Bottom Chains (if ordered)

Connect the vanes together with the included clips and chain.

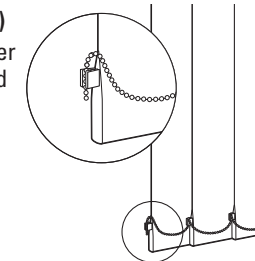

6 Attach the tension device (cord/chain control only)

Refer to instructions in the hold-down tension device.

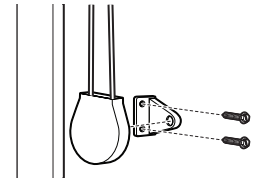

7 Test the vane rotation

Turn the wand or pull the bead chain in alternate directions to ensure that the vanes rotate smoothly in both directions.

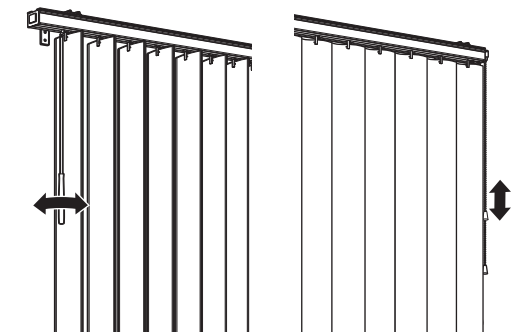

8 Test the traverse

With the vanes in the open position (vanes at a right angle to the window), slide the wand or pull the cord in alternate directions to ensure that the vanes move smoothly in both directions.

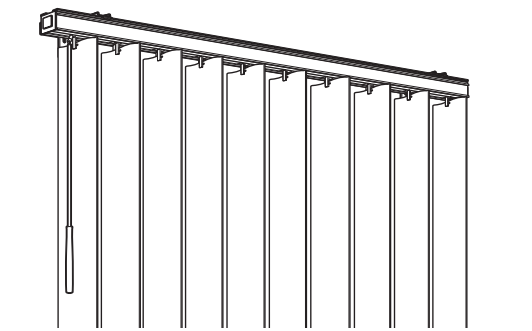

Please refer to the valance instructions for your valance style at this time to complete your installation.

Persianas Verticales

Gracias por hacer que Levolor forme parte de su hogar. Ha elegido la mejor persiana vertical, respaldadas por Levolor, una marca de renombre mundial. Obtenga más información sobre Levolor y descubra una fuente de información, ideas y asistencia en www.levolor.com.

Lea todas las instrucciones antes de realizar la instalación.

LEVOLOR®

! PELIGRO DE ESTRANGULACION

- Mantenga los cordones fuera del alcance de los niños.
- Coloque las cunas y los muebles lejos de los cordones.
- Quite los objetos que estén debajo de las ventanas.
- Se formara los lazos cuando la persiana es abierta o cerrada con la opción de cable.
- No ate los cordones o las cadenas juntos.
- Para la opción de cable, no utilice la persiana sin dispositivo de tensión.



PRIMEROS AUXILIOS PARA CASOS DE ESTRANGULACION



- Quite el cordón del cuello del niño.
- Llame al 911 o al centro de emergencias.
- Desobstruya la garganta.
- Compruebe la respiración y los latidos del corazón.
- Comience la resucitación cardiopulmonar.

Para contactar nos

Si tiene alguna pregunta o duda relacionada con su nueva tratamiento de la ventana, póngase en contacto con el servicio de atención al cliente de Levolor llamándonos al:

1-800-LEVOLOR (9:00 a.m. – 6:00 p.m. EST)

www.levolor.com

Piezas adicionales y servicio

- Compra de piezas adicionales o de reemplazo
- Si es necesario, puede reparar las persianas o cambiar las cuerdas en nuestro centro de reparación. Póngase en contacto con el servicio de atención al cliente de Levolor en www.levolor.com para obtener el número de autorización de devolución.

Cuidado y limpieza

No es necesario que limpie las persianas verticales con frecuencia, ya que las tiras cuelgan en forma vertical. Sin embargo, la condensación, el polvo, el humo y la humedad pueden causar, con el tiempo, la decoloración. Una limpieza ocasional ayudará a mantener la belleza de sus persianas Levolor durante los años venideros.

Tiras de tela:

Pase la aspiradora en forma ocasional para eliminar el polvo y para que la tela se mantenga fresca. Elimine las manchas con una solución de agua y jabón suave, frotando la persiana suavemente con una esponja o un paño. Siempre pruebe en un área pequeña y poco visible para verificar que el color no varíe.

Tiras de vinilo:

Utilizando un paño suave o una esponja, limpie con una solución de agua y jabón suave. NO utilice limpiadores abrasivos ni fuertes, ya que pueden dañar el acabado de la superficie. Séquela con una toalla para evitar que queden manchas de agua.

Instrucciones generales de limpieza:

- Siempre limpie una tira por vez. Extraiga una tira, colóquela sobre una superficie plana, límpiela como se indica anteriormente y vuelva a colocarla. CONSEJO: Deslice cuidadosamente una tarjeta de crédito o un objeto plano similar debajo de la abrazadera para desengancharla fácilmente de la tira.

- Nunca moje las tiras; puede dañarlas permanentemente.
- Nunca use agua caliente, solventes ni limpiadores abrasivos o fuertes para limpiar las tiras.
- Nunca lave las tiras a máquina ni las limpie en seco.
- Nunca retuerza, doble, estruje ni limpie en seco las persianas.

Cómo almacenar las tiras:

Para evitar que las tiras se dañen o pierdan la forma, siempre almacene las tiras de vinilo en forma horizontal, alejadas de temperaturas extremas y de la luz directa del sol.

Información importante

Tenga a bien leer las advertencias de la Asociación de Fabricantes de Coberturas de Ventanas incluidas en estas instrucciones, en la etiqueta pegada a el cordón de travesaño (sólo persianas con cordones). No quite esta etiqueta permanente. Esto garantiza que los futuros propietarios del producto estarán al tanto de los peligros potenciales asociados a los cordones de persianas y a los niños.

Cómo hacer funcionar sus persianas

Su persiana vertical está diseñada para brindar años de funcionamiento sin problemas. Seguir estas instrucciones lo ayudará a aprovechar al máximo su inversión.

IMPORTANTE: Las tiras deben estar abiertas antes de atravesarlas.

Modelos con vara (control con vara sin cordón):

Gire la vara en el sentido de las agujas del reloj para abrir las tiras o en el sentido contrario al de las agujas del reloj para cerrarlas (gíralas). Deslice la vara a lo largo del cortinero para atravesar las tiras. **¡No fuerce la vara de inclinación ni tire de ella!**

Cómo rotar las tiras (cable/cadena):

Tire levemente de la cadena de rotación de la tira hasta que la cadena quede centrada para abrir las tiras. Tire de un extremo para girar las tiras en la posición de cierre. Qué cara de la tira estará orientada hacia la habitación dependerá de qué extremo de la cadena se tire.

Cómo atravesar las tiras (cable/cadena):

Tire del cordón frontal o posterior levemente hacia abajo para atravesar las tiras. **No fuerce el cordón: si las tiras no se atraviesan, revise si hay objetos que puedan estar obstruyendo el movimiento de las tiras.**

Consejos útiles

Cómo recortar las tiras (SOLAMENTE las tiras de vinilo):

Para bloquear la luz, las tiras se deben extender hasta, al menos, 3 pulgadas por debajo de la ventana. Sin embargo, si quiere acortar el largo de las tiras, puede cortarlas a la medida con tijeras de cocina.

1. Marque el largo deseado. Asegúrese de que marcó el extremo INFERIOR de la tira (el extremo sin agujero).
2. Marque una línea guía en la tira.
3. Utilice la tira cortada o el recorte para marcar las tiras restantes.

Cómo eliminar el espacio entre las persianas adyacentes:

Cuando instale dos juegos de persianas, puede eliminar el espacio que queda entre las persianas adyacentes (empalmadas) para crear una cobertura para ventana continua.

1. Instale las persianas de manera que los extremos SIN CONTROL del cortinero se toquen.
2. Dentro del cortinero, hay varios espaciadores en forma de C en cada extremo. Utilice un destornillador pequeño o una pinza de punta para extraer uno o más espaciadores de los extremos empalmados de cada cortinero.
3. Ajuste el espaciado de las tiras de extremo quitando los espaciadores hasta alcanzar la posición.

Cómo acortar la cadena de rotación de la tira:

1. Ajuste la cadena de rotación de la tira para que quede centrada (los extremos de la cadena deben estar parejos).
2. Extraiga largos iguales de ambos extremos de la cadena.
3. Extraiga los acopladores y los extremos de los pedazos de cadena cortados e instálelos en los extremos de la cadena.

Consejos útiles (cont.)

Cómo acortar el cordón

Después de instalar las persianas, es posible que el cordón sea muy largo. Siga las siguientes instrucciones y asegúrese de verificar que funcione en forma adecuada antes de cortar el exceso del cordón.

Para persianas con traba unidireccional (Fig. A):

1. Una el riel de la tira con los extremos del cordón.
2. Mueva el riel de la tira hacia atrás y hacia adelante hasta que el cordón se afloje.
3. Mantenga el riel de la tira en su lugar y tire del exceso del cordón hasta que el cordón tenga el largo deseado.
4. Realice un nudo en el cordón. **¡NO corte el exceso de cordón ahora!**
5. Revise el travesaño y asegúrese de que todo funcione correctamente y de que el cordón tenga el largo deseado. Ajustelo si es necesario.
6. Una vez que el cordón tenga el largo deseado y que haya confirmado que funciona correctamente, ajuste el nudo y corte el cordón a a 1/2 pulgada debajo del nudo.

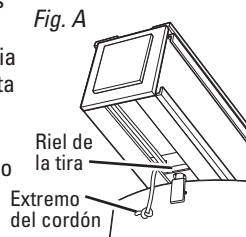

Para persianas con traba doble (Fig. B):

Siga el procedimiento anterior.

Vea la Fig. B para determinar cuál es el extremo del cordón que tiene que acortar.

NO corte el exceso del cordón hasta que haya confirmado que funciona correctamente. Si las persianas se dividen en forma despareja, ha acortado el cordón incorrecto.

Para persianas con traba central (Fig. B):

Siga el procedimiento anterior. Vea la Fig. B para determinar cuál es el extremo del cordón que tiene que acortar.

NO corte el exceso del cordón hasta que haya confirmado que funciona correctamente. Si las persianas se dividen en forma despareja, ha acortado el cordón incorrecto.

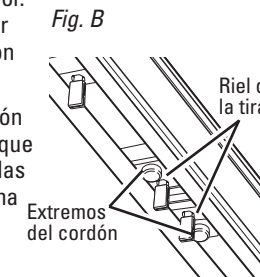

Antes de comenzar la instalación:

¡Lea todas las instrucciones antes de comenzar!

- Asegúrese de tener todas las herramientas y los aditamentos necesarios para la instalación.
- Revise la superficie de instalación (pared, techo o marco de la ventana) y asegúrese de tener los sujetadores y las herramientas que necesite para el material.
- Verifique dos veces que el cortinero y las tiras tengan el ancho y el alto adecuados. Si va a instalar varios juegos de persianas, asegúrese de que combinen con la ventana apropiada.
- Revise la lista de piezas se incluye con el producto y asegúrese de que estén todas las tiras y todos los soportes.
- **Consulte las instrucciones de instalación de bastidores incluidas con su pedido.**

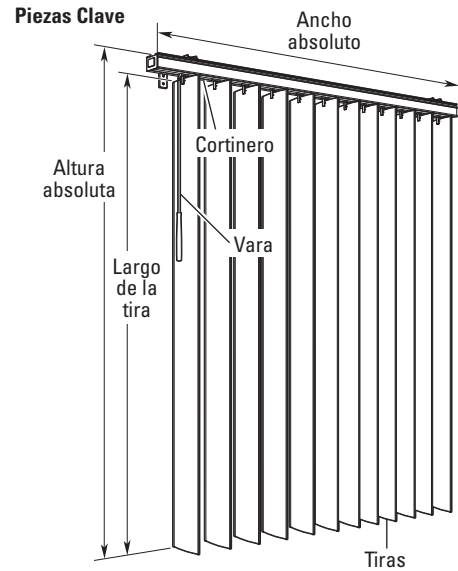

Soportes opcionales

Soportes de extensión

(Ofrece espacio libre para obstrucciones)

Los soportes de extensión de montaje externo ofrecen 1"-3" de espacio libre entre el cortinero y la superficie de montaje. Arme el soporte de extensión como puede verse.

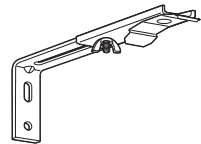

Herramientas necesarias (no incluidas)

Las herramientas que necesitará para instalar las persianas pueden variar según la superficie de instalación y el tipo de soporte de montaje.

- Cinta métrica
- Nivel
- Lápiz
- Llave inglesa de 3/8 de pulgada
- Destornillador plano o Phillips
- Escalera
- Destornillador para tuercas de 1/4 de pulgada
- Taladro con brocas
- Anclas de expansión para panel de yeso
- Tijeras o cuchillo de uso general

1 Soportes de montaje

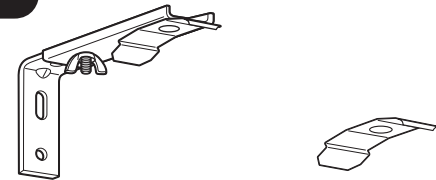

Soporte de instalación exterior

Siga con el paso 1A

Soporte de instalación interior

Siga con el paso 1B

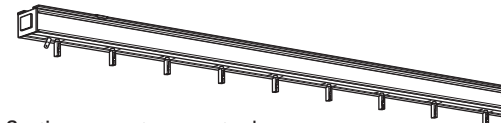

Cortinero con transporte de vara

Para la Instalación Exterior

1A Marque las ubicaciones de los soportes para la instalación exterior

- Ubique un soporte en cada extremo del cortinero, a 3 pulgadas de los extremos.
- Separe los soportes restantes en forma pareja, con una separación que no supere las 30 pulgadas.
- Marque las ubicaciones de los agujeros de montaje a la altura deseada y asegúrese de que estén a nivel y a escuadra. Deje, al menos, 1/2 pulgada de espacio para las tiras sobre el piso o la solera.

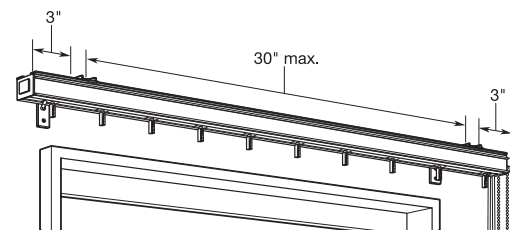

2A Instale los soportes para la instalación exterior

Si las va a instalar en una pared de yeso, utilice una broca para taladro de 3/16 de pulgada e inserte las anclas de expansión para pared antes de colocar los tornillos.

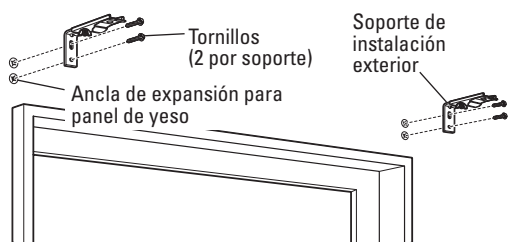

Para la Instalación Interior

1B Marque las ubicaciones de los soportes para la instalación interior

- Ubique un soporte en cada extremo del cortinero, a 3 pulgadas de los extremos.
- Separe los soportes restantes en forma pareja, con una separación que no supere las 30 pulgadas.
- Marque las ubicaciones de los soportes, y asegúrese de que estén en línea recta y paralelos a la pared.

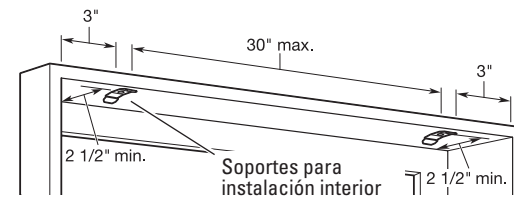

Cómo determinar la distancia correcta de la pared o ventana:

Ubique el centro de los soportes a 2 1/2 pulgadas como mínimo en la parte frontal del marco de la ventana o de los rebordes salientes o de las manijas.

2B Instale los soportes para la instalación interior

Instalación en un marco de madera con los tornillos incluidos.

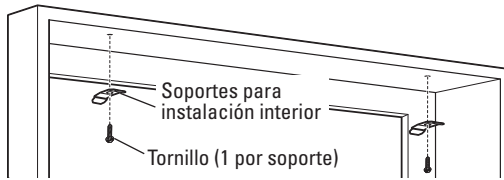

STOP Para persianas que incluyen un bastidor, los soportes de montaje del bastidor deben instalarse en este momento. Consulte las instrucciones de instalación incluidas con el bastidor antes de seguir adelante.

3 Conecte el cortinero— instalación exterior o interior

NOTA: Para ventanas anchas o puertas de vidrio corredizas, se recomienda la presencia de dos personas para instalar el cortinero.

Con el soporte posicionado como se muestra, ajuste el gancho superior del cortinero en la parte frontal del gancho con resorte.

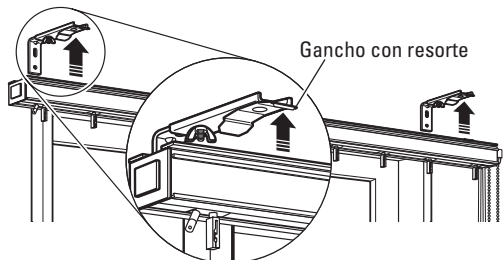

Ajuste la parte trasera del cortinero en el gancho con resorte, hasta que se trabaje con un sonido de clic.

4 Centre la rotación de la tira

Persianas con Vara

- Conecte la vara.
- Gire la vara de manera que las abrazaderas de las tiras queden en ángulo recto hacia la ventana.

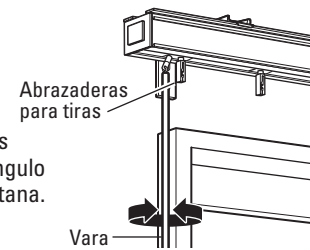

Persianas con Cadenas de Rotación

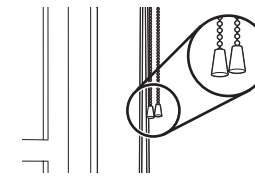

Ajuste la cadena de rotación de la tira para que quede centrada (los extremos de la cadena deben estar parejos). Las abrazaderas de las tiras deben estar en ángulo recto hacia la ventana (abierta).

5 Conecte las tiras

Comenzando por un extremo, alinee el agujero rectangular de la tira con el soporte.

Deslice la tira completamente en el soporte, luego empuje levemente hacia abajo para encajar el gancho que está sobre el soporte en su lugar.

Repita este procedimiento para el resto de las tiras, y asegúrese de que todas las tiras estén orientadas en la misma dirección.

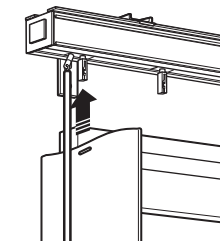

Tiras de Vinilo

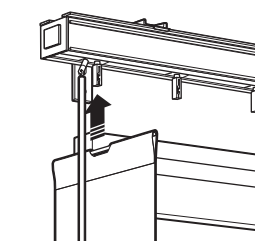

Tiras de Tela

Tiras con "Forma de S"

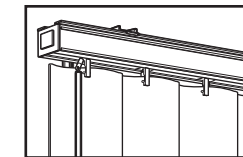

Las varas se ubican correctamente para un óptimo control de la luz.

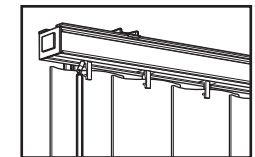

Las varas se ubican de forma incorrecta, evitando un óptimo control de la luz.

Cadenas inferiores (si ordenado)

Únala los tiras con los soportes y la cadena incluida.

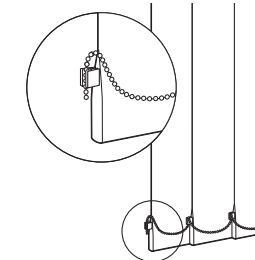

6 Conecte el dispositivo de tensión (sólo control del cable/cadena)

Consulte las instrucciones sobre el dispositivo para mantener la tensión.

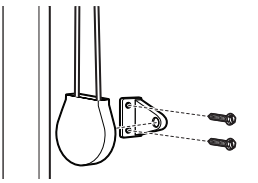

7 Revise la rotación de la tira

Gire la vara o tire de la cadena de abalorios en direcciones opuestas para asegurarse de que las tiras giren suavemente en ambas direcciones.

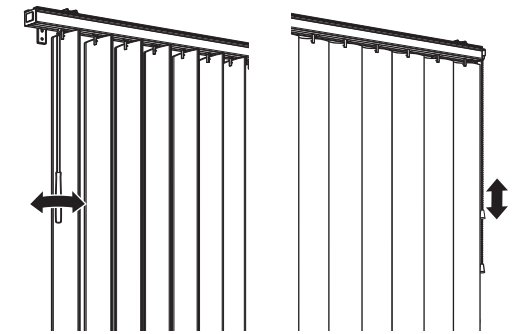

8 Revise el travesaño

Con las tiras abiertas (tiras en ángulo recto con la ventana), deslice la vara o tire del cordón en direcciones opuestas y asegúrese de que las tiras se muevan suavemente en ambas direcciones.

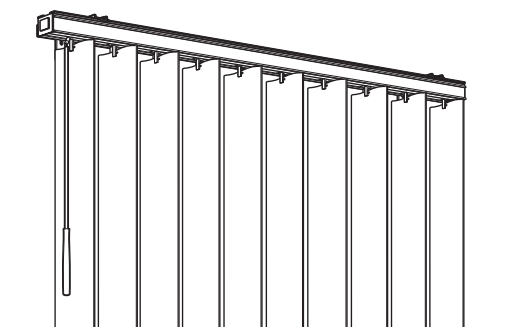

STOP Consulte las instrucciones de bastidor para su estilo de bastidor específico en este momento para completar su instalación.