

How to Install and Operate

Horizontal Blinds with 12-volt Motorized Tilt and Radio Frequency Control

Instalación y funcionamiento Elevador motorizado de 12 voltios con control de radiofrecuencia

COMMENT INSTALLER ET FAIRE FONCTIONNER Levage motorisé à 12 volts avec commande à fréquence radio

1

Motorized tilt components

Componentes del elevador motorizado

Composants du levage motorisé

Your motorized tilt blind will include one of the following power sources:

- 1 Reloadable battery wand (optional)
- 2 Wall transformer (optional)

Your blind will also have one of the following controls:

- 3 One-channel remote control with batteries
- 4 Multi-channel remote control with batteries (optional)

Depending on the power source selected, your blind may include the following items:

- 5 Eight AA lithium batteries (optional with reloadable battery wand)
- 6 Battery wand mounting clips, grips and screws

Su persiana motorizada con inclinación incluirá una de las siguientes fuentes de energía:

- 1 Varilla de batería recargable (opcional)
- 2 Transformador de pared (opcional)

Su persiana también contará con uno de los siguientes controles:

- 3 Control remoto de un canal con baterías incluidas
- 4 Control remoto multicanal con baterías incluidas (opcional)

Según la fuente de energía que usted seleccione, su persiana puede incluir los siguientes artículos:

- 5 Ocho baterías AA de litio (opcional con la varilla de batería recargable)
- 6 Sujetadores de la varilla de batería, remaches y tornillos

Votre store à levage motorisé comprend l'une des sources suivantes d'alimentation :

- 1 Tige à piles rechargeables (en option)
- 2 Transformateur mural (en option)

Votre store aura aussi l'une des commandes suivantes :

- 3 Télécommande à un canal avec piles
- 4 Télécommande à plusieurs canaux avec piles (en option)

Selon la source d'alimentation choisie, votre store peut comprendre les articles suivants :

- 5 Huit piles AA au lithium (en option avec la tige à piles rechargeables)
- 6 Agrafes, pinces et vis de montage de la tige à piles

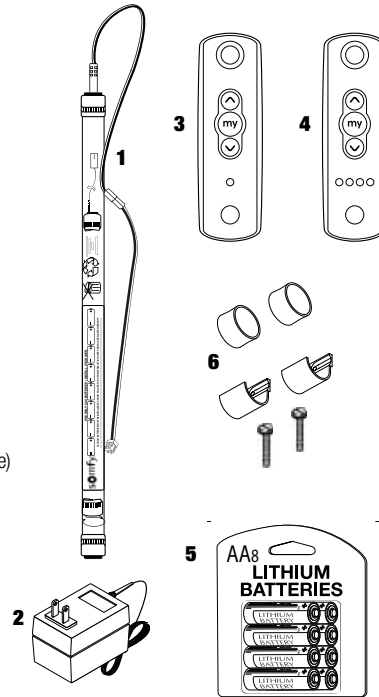

Install all batteries provided. • Coloque todas las baterías proporcionadas. • Installer toutes les piles fournies.

Tools Needed • Herramientas necesarias • Outils requis

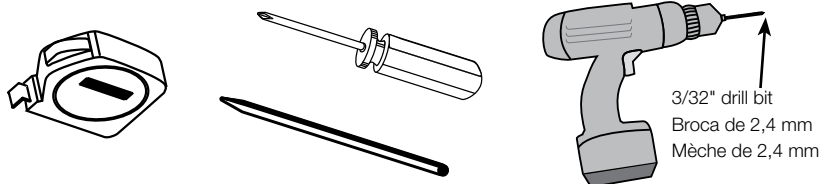

2

Mount your blind according to the installation instructions provided

Siga las instrucciones provistas para instalar la persiana

Installer votre store conformément aux directives d'installation fournies

3

Mark battery clip locations

Marque las ubicaciones de los sujetadores de la batería

Marquer les emplacements des agrafes de pile

Note: If your blind was ordered with a wall transformer, proceed to section 7.
Nota: Si pidió una persiana con un transformador de pared, avance hacia la sección 7.
Remarque : si votre store a été commandé avec un transformateur mural, passer à la section 7.

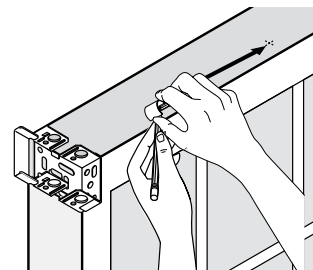

Position the battery wand above or behind the blind headrail in a location where it doesn't interfere with blind operation. Note: In some cases it may be possible to omit the clips and lay the battery wand inside the blind headrail. Mark the battery location as shown.

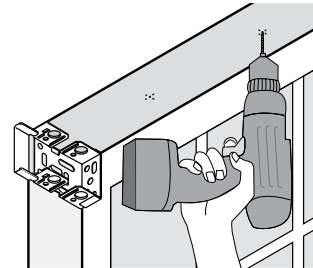

Coloque la varilla de batería arriba o detrás del riel superior de la persiana, en un lugar donde no afecte el funcionamiento de la persiana. Nota: en algunos casos, es posible que pueda omitir los sujetadores y colocar la varilla de batería dentro del riel superior de la persiana. Marque la ubicación de la batería tal como se muestra.

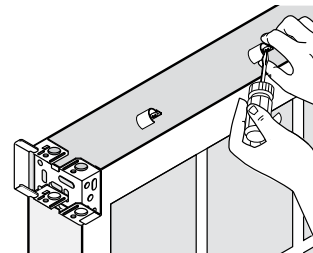

Placez la tige à piles au-dessus ou derrière le rail de retenue du store à un endroit où elle ne nuira pas au fonctionnement du store. Remarque : dans certains cas, il peut être possible d'omettre les agrafes et de déposer la tige à piles à l'intérieur du rail de retenue du store. Marquer l'emplacement des piles comme dans l'illustration.

Pre-drill using a 3/32" diameter drill bit.

Perfore previamente con una broca de 2,4 mm de diámetro.

Pré-percer au moyen d'une mèche de 2,4 mm de diamètre.

Install battery clips with screws provided.

Instale los sujetadores de la batería con los tornillos proporcionados.

Installer les agrafes de pile avec les vis fournies.

4**Optional reloadable battery**

Batería recargable opcional
Pile rechargeable en option

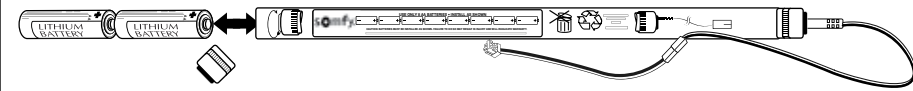

Remove cap and install eight AA lithium batteries. Replace cap.

Quite la tapa e instale las baterías AA de litio. Vuelva a colocar la tapa.

Retirer le capuchon et installer huit piles AA au lithium. Replacer le capuchon.

5**Connect battery leads**

Conecte los conductores de la batería
Relier les câbles de pile

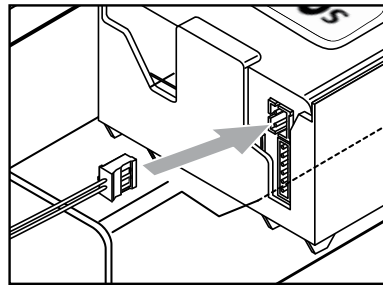
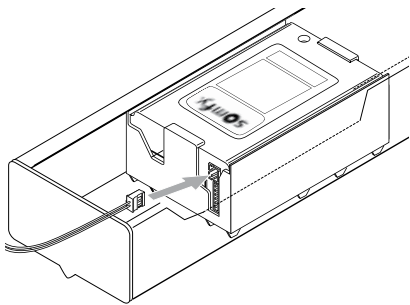
**6****Slide grips onto battery and snap in clips**

Deslice los remaches sobre las baterías y colóquelos en los sujetadores
Glisser les pincos sur la pile et enclencher sur les agrafes.

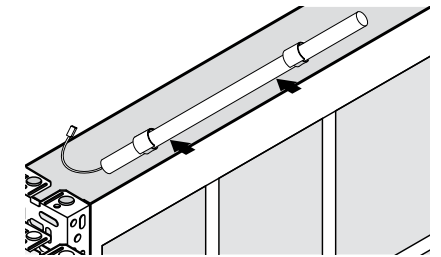
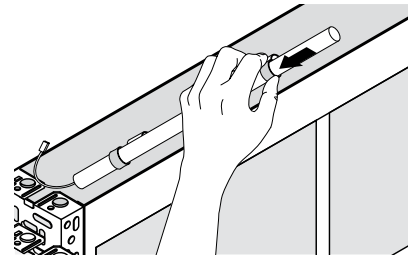

Slide grips onto battery. Position to align with clips and mount. Install blind into brackets.

Deslice los remaches sobre las baterías. Ubíquelos para alinearlos con los sujetadores e instale. Instale la persiana en los soportes.

Glisser les pincos sur la pile. Positionner pour aligner avec les agrafes et installer. Installer le store dans les supports.

7**Wall transformer**

Transformador de pared
Transformateur mural

Join the wall transformer and blind motor wire connectors. Connect transformer lead to motor. Install blind into brackets. Plug the wall transformer into a 120v AC wall plug. See additional instructions provided with the wall transformer.

Una el transformador de pared con los conectores del cable del motor de la persiana. Conecte el conductor del transformador al motor. Instale la persiana en los soportes. Enchufe el transformador de pared a un tomacorriente de corriente alterna de 120 voltios. Consulte las instrucciones adicionales que se adjuntan con el transformador de pared.

Relier le transformateur mural et les connecteurs à fil du moteur du store. Relier le fil du transformateur au moteur. Installer le store dans les supports. Brancher le transformateur mural dans une prise murale de 120 volts CA. Se reporter aux directives supplémentaires fournies avec le transformateur mural.



Operating your blind

Funcionamiento de la persiana

Fonctionnement de votre store

One-Channel Remote Control remoto de un canal Télécommande à un canal

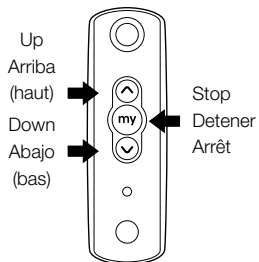

Multi-channel Remote Control remoto multicanal Télécommande à plusieurs canaux

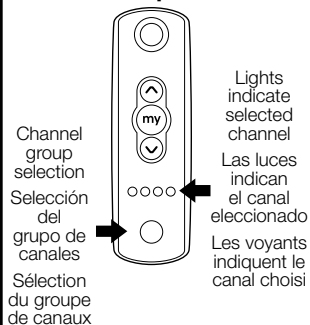

Back of Remote Parte posterior del control Arrière de la télécommande.

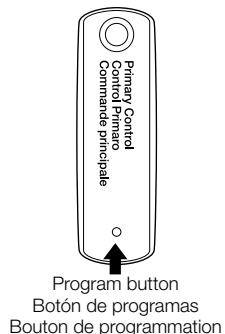

Batteries have been installed in the remote and your blind has been pre-programmed at the factory using the remote control labeled "PRIMARY CONTROL." The primary control remote is necessary to program additional remotes, if ordered, and to reprogram your blind in the event it fails to operate using a secondary remote.

IMPORTANT: If you ordered a multi-channel remote control with your blind(s), it has been pre-programmed to operate your blinds using channel five (all lights lit on the remote control). If it is your PRIMARY CONTROL remote, channel five must be selected for any programming functions until other channel(s) have been assigned.

To press the program button on the back of the remote, use a fine point such as a paper clip or pencil.

Se colocaron las baterías en el control remoto y se programó previamente su persiana en la fábrica con el control remoto con la etiqueta "CONTROL PRIMARIO". Se necesita el control remoto primario para programar cualquier control remoto adicional, de haberlo, y para volver a programar su persiana en el caso de que no funcione con un control remoto secundario.

IMPORTANT: si solicitó un control remoto multicanal junto con sus persianas, este se programó previamente para hacerlas funcionar con el canal cinco (todas las luces del control remoto encendidas). En caso de que sea su CONTROL PRIMARIO, se debe seleccionar el canal cinco para cualquier función de programación hasta que se hayan asignado otros canales.

Para presionar el botón de programas en la parte posterior del control remoto, utilice un elemento de punta fina, como un lápiz o un sujetador de papeles.

Les piles ont été installées dans la télécommande et votre store a déjà été programmé en usine au moyen de la télécommande étiquetée « COMMANDE PRINCIPALE ». La télécommande principale est nécessaire pour programmer d'autres télécommandes, si commandées, et pour reprogrammer votre store s'il ne fonctionne pas au moyen d'une télécommande secondaire.

IMPORTANT: si vous avez commandé une télécommande à plusieurs canaux avec votre (vos) store(s), elle a déjà été programmée pour faire fonctionner vos stores au moyen du canal cinq (tous les voyants s'allument sur la télécommande). S'il s'agit de votre TÉLÉCOMMANDE PRINCIPALE, le canal cinq doit être choisi pour toute fonction de programmation jusqu'à ce que l'autre (les autres) canal (canaux) soit (soient) assigné(s).

Pour enfoncer le bouton de programmation à l'arrière de la télécommande, utiliser une pointe fine, comme une trombone ou un crayon.

Time Out Mode: Remote will stop working temporarily after being used multiple times to avoid battery drain. Wait five minutes before continuing to use.

Modo de pausa: El control remoto dejará de funcionar temporalmente luego de utilizarse muchas veces a fines de evitar que se pierda la carga de la batería. Espere cinco minutos antes de continuar utilizándolo.

Mode d'arrêt: La télécommande cessera temporairement de fonctionner après avoir été utilisée plusieurs fois afin d'éviter de décharger la pile. Attendre cinq minutes avant de l'utiliser à nouveau.



Adding or disabling a remote

Cómo agregar o desactivar un control remoto

Ajout ou désactivation d'une télécommande

Adding:

- A)** Using the PRIMARY CONTROL remote, press and hold the program button until the slats jog.
- B)** Using a new remote, press and hold the program button until the slats jog. The new remote is now ready to use.

Agregar:

- A)** Con el CONTROL PRIMARIO, mantenga presionado el botón de programas hasta que los listones se muevan.
- B)** Con un control remoto nuevo, mantenga presionado el botón de programas hasta que los listones se muevan. El control remoto nuevo está listo para usarse.

Ajout :

- A)** En utilisant la TÉLÉCOMMANDE PRINCIPALE, appuyer et maintenir enfoncé le bouton de programmation jusqu'à ce que les lamelles tressautent.
- B)** En utilisant une nouvelle télécommande, appuyer et maintenir enfoncé le bouton de programmation jusqu'à ce que les lamelles tressautent. La nouvelle télécommande est maintenant prête à être utilisée.

Disabling:

- A)** Starting with the remote you wish to keep, press and hold the program button until the slats jog.
- B)** Using the remote you wish to disable, press and hold the program button until the slats jog. The remote is now disabled.

Desactivar:

- A)** Con el control remoto que desea utilizar, mantenga presionado el botón de programas hasta que los listones se muevan.
- B)** Con el control remoto que quiere desactivar, mantenga presionado el botón de programas hasta que los listones se muevan. El control remoto ahora está desactivado.

Désactivation :

- A)** En commençant avec la télécommande que vous désirez garder, appuyer et maintenir enfoncé le bouton de programmation jusqu'à ce que les lamelles tressautent.
- B)** En utilisant la télécommande que vous désirez désactiver, appuyer et maintenir enfoncé le bouton de programmation jusqu'à ce que les lamelles tressautent. La télécommande est maintenant désactivée.

Add • Agregue • Ajouter

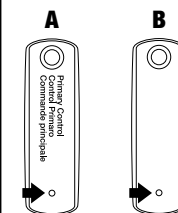

Keep
Mantenga
Garder

Disable
Desactivar
Désactiver

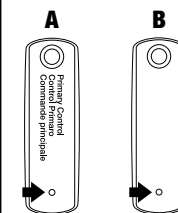



Setting or disabling an intermediate slat position

Cómo configurar o desactivar una posición intermedia del listón
Réglage ou désactivation d'une position intermédiaire de lamelle

Setting an intermediate slat position:

- A)** Ensure all blinds are unplugged except the blind(s) being programmed.
- B)** Press the up or down arrow button to rotate the slats until they start to close.
- C)** Press the "my" button to stop when the slats reach the desired position.
- D)** Press and hold the "my" button until the slats jog. The intermediate position is now set. Use the "my" button to adjust the slats to this setting.

Note: When using the "my" button to get to the intermediate position while the slats are moving, press the "my" button twice.

Configuración de la posición intermedia del listón:

- A)** Asegúrese de que todas las persianas estén desenchufadas, excepto aquellas que se estén programando.
- B)** Presione el botón de la flecha hacia arriba o hacia abajo para girar los listones hasta que empiecen a cerrarse.
- C)** Cuando los listones se encuentren en la posición deseada, presione el botón "my" para detener.
- D)** Mantenga presionado el botón "my" hasta que los listones se muevan. Ahora la posición intermedia está configurada. Utilice el botón "my" para ajustar los listones a esta configuración.

Nota: cuando use el botón "my" para configurar una posición intermedia mientras los listones se mueven, presione el botón "my" dos veces.

Réglage d'une position intermédiaire de lamelle :

- A)** S'assurer que tous les stores sont débranchés sauf le(s) store(s) à programmer.
- B)** Appuyer sur le bouton à flèche vers le haut ou vers le bas pour pivoter les lamelles jusqu'à ce qu'elles commencent à se fermer.
- C)** Appuyer sur le bouton « my » pour arrêter lorsque les lamelles ont atteint la position désirée.
- D)** Appuyer et tenir enfoncé le bouton « my » jusqu'à ce que les lamelles tressautent. La position intermédiaire est maintenant réglée. Utiliser le bouton « my » pour ajuster les lamelles à ce réglage.

Remarque : lorsque le bouton « my » est utilisé pour arriver à la position intermédiaire pendant que les lamelles se déplacent, appuyer sur le bouton « my » deux fois.

Disabling an intermediate slat position:

- A)** Ensure all blinds are unplugged except the blind(s) being programmed.
- B)** Press "my" button to activate slats to the intermediate position.
- C)** Press and hold the "my" button until the slats jog, may be up to five seconds.

Eliminación de la posición intermedia del listón:

- A)** Asegúrese de que todas las persianas estén desenchufadas, excepto aquellas que se estén programando.
- B)** Presione el botón "my" para que los listones se muevan a la posición intermedia.
- C)** Mantenga presionado el botón "my" hasta que los listones se muevan, esto puede tardar hasta cinco segundos.

Désactivation d'une position intermédiaire de lamelle :

- A)** S'assurer que tous les stores sont débranchés sauf le(s) store(s) à programmer.
- B)** Appuyer sur le bouton « my » pour activer les lamelles jusqu'à la position intermédiaire.
- C)** Appuyer et maintenir enfoncé le bouton « my » jusqu'à ce que les lamelles tressautent; cela peut prendre jusqu'à cinq secondes.

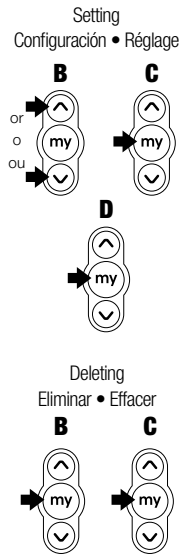

Optional multi-channel remote: assigning or disabling channels

Control remoto multicanal opcional: Cómo asignar o desactivar canales
Télécommande à plusieurs canaux en option: désactivation ou assignation de canaux

Assign a channel:

- A)** Ensure all blinds are unplugged except the blind(s) being programmed.
- B)** Press the channel selector button to select channel five (all lights lit on the remote control) or previously assigned channel.
- C)** Press and hold program button until the slats jog.
- D)** Press the channel selector button until the desired channel is lit, single lights 1-4.
- E)** Press and hold program button until the slats jog. Channel is now added and ready to use.

Asignar un canal:

- A)** Asegúrese de que todas las persianas estén desenchufadas, excepto aquellas que se estén programando.
- B)** Presione el botón de selección de canal para seleccionar el canal cinco (todas las luces del control encendidas) o el canal asignado previamente.
- C)** Mantenga presionado el botón de programas hasta que los listones se muevan.
- D)** Presione el botón de selección de canal hasta que se encienda el canal deseado; luces individuales del 1 al 4.
- E)** Mantenga presionado el botón de programas hasta que los listones se muevan. El canal ahora se agregó y está listo para usarse.

Assignment d'un canal:

- A)** S'assurer que tous les stores sont débranchés sauf le(s) store(s) à programmer.
- B)** Appuyer sur le bouton sélecteur de canal pour sélectionner le canal cinq (tous les voyants s'allument sur la télécommande) ou le canal déjà assigné.
- C)** Appuyer et maintenir enfoncé le bouton de programmation jusqu'à ce que les lamelles tressautent.
- D)** Appuyer sur le bouton sélecteur de canal jusqu'à ce que le canal désiré s'allume, un seul voyant 1-4.
- E)** Appuyer et maintenir enfoncé le bouton de programmation jusqu'à ce que les lamelles tressautent. Le canal est maintenant ajouté et prêt à être utilisé.

Disabling a channel:

- A)** Ensure all blinds are unplugged except the blind(s) being programmed.
- B)** Press channel selector button to select the channel you wish to keep.
- C)** Press and hold program button until the slats jog.
- D)** Press and hold the channel selector button to select the channel you wish to disable.
- E)** Press and hold program button until the slats jog. Channel is now disabled.

Desactivar un canal:

- A)** Asegúrese de que todas las persianas estén desenchufadas, excepto aquellas que se estén programando.
- B)** Presione el botón de selección de canal para seleccionar el canal que desea mantener.
- C)** Mantenga presionado el botón de programas hasta que los listones se muevan.
- D)** Mantenga presionado el botón de selección de canal para seleccionar el canal que desea desactivar.
- E)** Mantenga presionado el botón de programas hasta que los listones se muevan. El canal ahora está desactivado.

Désactivation d'un canal:

- A)** S'assurer que tous les stores sont débranchés sauf le(s) store(s) à programmer.
- B)** Appuyer sur le bouton sélecteur de canal pour sélectionner le canal que vous désirez garder.
- C)** Appuyer et maintenir enfoncé le bouton de programmation jusqu'à ce que les lamelles tressautent.
- D)** Appuyer et maintenir enfoncé sur le bouton sélecteur de canal pour sélectionner le canal que vous désirez désactiver.
- E)** Appuyer et maintenir enfoncé le bouton de programmation jusqu'à ce que les lamelles tressautent. Le canal est maintenant désactivé.

Assigning
Asignar
Assignment

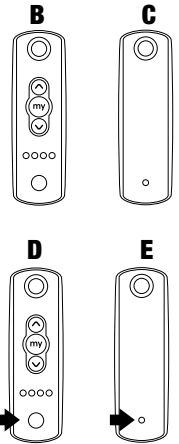

Disable
Desactivar • Désactiver

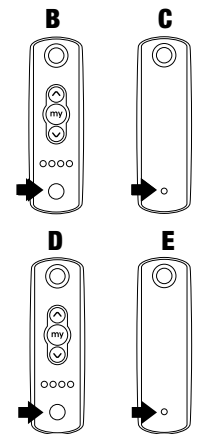



Adjusting slat rotation limits

Ajuste de los límites de rotación del listón

Ajustement des limites de rotation des lamelles

Setting limits:

Note: slat rotation limits must be set so the slats just close. If the limit is set past this point, damage can occur to the blind.

- A)** Ensure all blinds are unplugged except the blind(s) being programmed.
- B)** Press the up or down arrow button on the remote. Slats will rotate to the pre-set closed limit.
- C)** Press and hold both the up and down arrow buttons simultaneously until the slats jog.
- D)** Press and hold the up or down arrow button to adjust slats to the new limit.
- E)** Press and hold the "my" button until the slats jog.

Configurar los límites:

Nota: se deben configurar los límites de rotación de los listones para que estos se cierren. Si se configuran los límites más allá de este punto, la persiana puede dañarse.

- A)** Asegúrese de que todas las persianas estén desenchufadas, excepto aquellas que se estén programando.
- B)** Presione el botón del control remoto con la flecha hacia arriba o hacia abajo. Los listones rotarán al límite de cierre configurado previamente.
- C)** Mantenga presionados los botones de la flecha hacia arriba y hacia abajo simultáneamente hasta que los listones se muevan.
- D)** Mantenga presionado el botón de la flecha hacia arriba o hacia abajo para ajustar los listones al nuevo límite.
- E)** Mantenga presionado el botón "my" hasta que los listones se muevan.

Réglage des limites:

Remarque : les limites de rotation des lamelles doivent être réglées de manière à ce que les lamelles puissent juste se fermer. Si la limite est réglée au-delà de ce point, le store risque d'être endommagé.

- A)** S'assurer que tous les stores sont débranchés sauf le(s) store(s) à programmer.
- B)** Appuyer sur le bouton à flèche vers le haut ou vers le bas de la télécommande. Les lamelles pivoteront jusqu'à la limite de fermeture pré-réglée.
- C)** Appuyer et maintenir enfoncé les boutons à flèche vers le haut et vers le bas simultanément jusqu'à ce que les lamelles tressautent.
- D)** Appuyer et maintenir enfoncé le bouton à flèche vers le haut ou vers le bas pour régler les lamelles à une nouvelle limite.
- E)** Appuyer et maintenir enfoncé le bouton « my » jusqu'à ce que les lamelles tressautent.

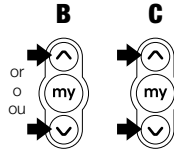

D

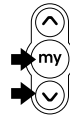

B

