

Thank you for purchasing this fine window treatment proudly constructed by us. Your shutter has been custom made to your personal specifications with the highest standards of quality and craftsmanship. We have confidence that it will provide you with many years of beauty and easy maintenance. Enjoy!



Gracias por adquirir este fino producto de ventana orgullosamente fabricado por nosotros. Su contraventana ha sido fabricada especialmente para sus especificaciones personales con los más altos estándares de calidad artesanal. Nosotros tenemos la confianza que le brindará muchos años de belleza y fácil mantenimiento. Disfrútela.

Merci d'avoir acheté ce superbe traitement de fenêtre que nous sommes fiers d'avoir exécuté pour vous. Votre volet a été fait sur mesure selon votre propre cahier des charges dans un souci d'excellence et de la plus haute technicité. Nous ne doutons pas qu'il vous offrira des années de beauté et d'entretien facile Profitez-en bien!



Finished Looks

Apariencia final
Aspects finis

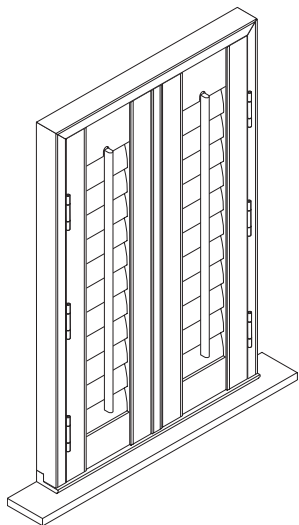

3-sided with Sill

3-lados con alféizar de ventana
À trois côtés avec base de dormant

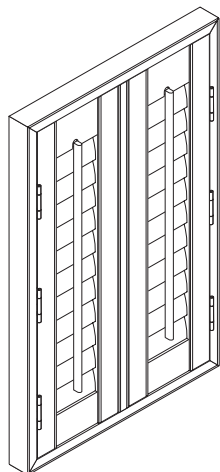

4-sided

4-lados
À quatre côtés

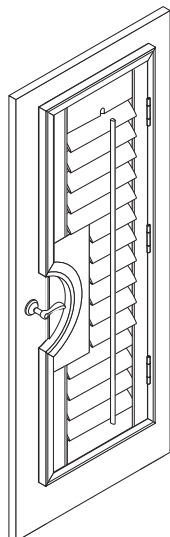

French Door

Puerta Francesa
Porte fenêtre

How To Install

L-Frame Shutter / French Door Shutter

CÓMO INSTALAR a Contraventana de Marco L / Contraventana de Puerta Francesa

COMMENT INSTALLER un volet à dormant en L / Volet pour porte-fenêtre

1

Everything needed to install your shutter

Todo lo necesario para instalar su contraventana

Tout le nécessaire pour installer le volet

- 1 L-Frame
 - 2 Shutter Panel
 - 3 Sill Frame (if ordered)
 - 4 1" Hoffman Key
 - 5 T-Post (if ordered)
 - 6 Light Block (if ordered)
 - 7 Hinge Pin
 - 8 Strike Plate
 - 9 Shim
 - 10 Knob (if ordered)
-
- 1 Marco L
 - 2 Panel de Contraventana
 - 3 Marco de alféizar de ventana (si se ordena)
 - 4 Conector Hoffman de 1"
 - 5 Poste-T (si se ordena)
 - 6 Bloqueador de Luz (si se ordena)
 - 7 Pasador de Bisagra
 - 8 Placa acuniada
 - 9 Ajuste
 - 10 Perilla (si se ordena)
-
- 1 Dormant en L
 - 2 Panneau de volet
 - 3 Base de dormant (s'il a été commandé)
 - 4 Clé Hoffman de 1"
 - 5 Poteau en T (s'il a été commandé)
 - 6 Bandeau cache lumière (s'il a été commandé)
 - 7 Axe de charnière
 - 8 Gâche
 - 9 Cale d'épaisseur
 - 10 Bouton (s'il a été commandé)

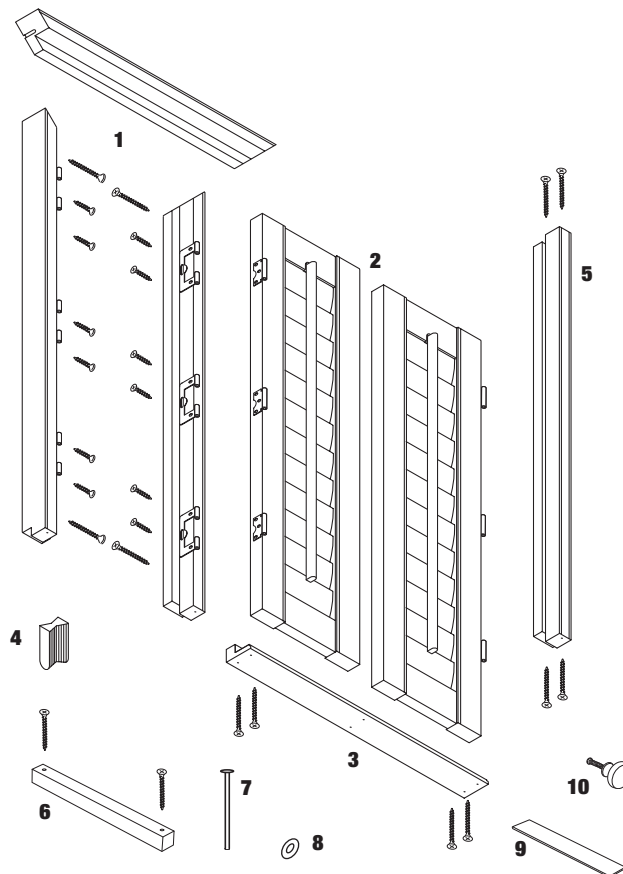

Tools Needed (not included) • Herramientas necesarias (no incluida) • Outils nécessaires (non inclus)

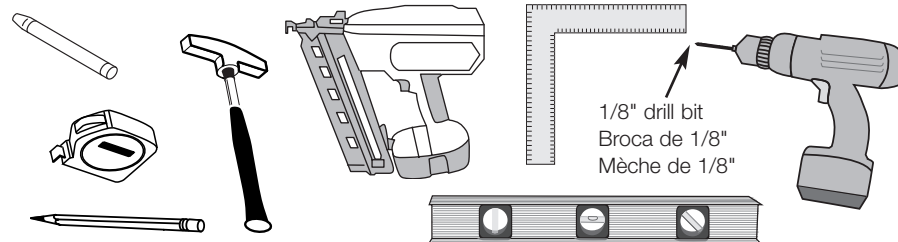

2**Assemble frame(s) • Go to 4b if French Door**

Ensamblaje de marco(s) • Vaya a 4b si es Puerta Francesa

Assembler les dormants • Aller à 4b si porte-fenêtre

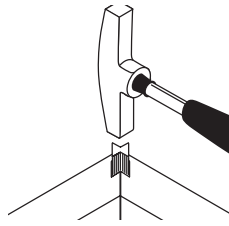
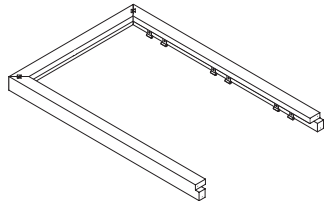

Lay frame sections back side up. Line up joints and gently tap in Hoffman keys to create frame.

Coloque las secciones del marco con la parte trasera hacia arriba. Alinee las juntas y suavemente conecte los conectores Hoffman para crear el marco.

Poser les dormants avec la partie arrière vers le haut. Aligner les joints et introduire les clés Hoffman en tapant légèrement pour assembler les dormants.

2**Optional sill: attach to frame**

Alféizar de ventana opcional: conecte al marco

Base de dormant en option: Attacher à l'assemblage des dormants

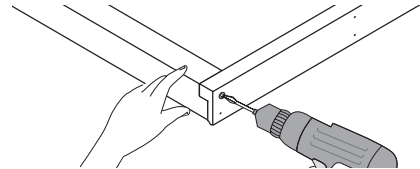

Use #6 x 2" screws to secure sill to frame through predrilled holes.

Utilice los tornillos #6 x 2" para asegurar el alféizar de ventana al marco en los agujeros pre-taladrados.

Utiliser des vis #6 x 2" pour fixer la base de dormant à l'assemblage des dormants à travers les avant-trous.

3**Optional T-Post: Attach to frame**

Poste-T opcional: Conecte al marco

Poteau en T en option: Fixer à l'assemblage des dormants

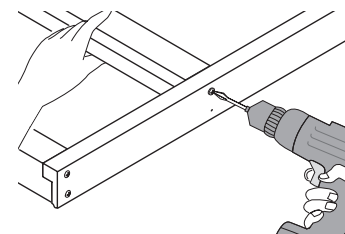
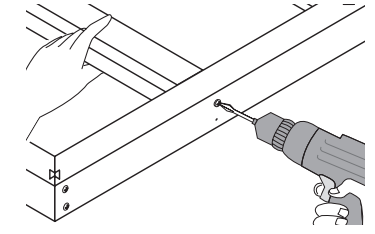
3-sided with Sill
3-lados con alféizar de ventana
À trois côtés avec base de dormant

4-sided
4-lados
À quatre côtés

Use #6 x 2" screws to secure T-Post to sill using predrilled holes. Use #8 x 3" screws to secure T-post to 4-sided frame.

Utilice los tornillos #6 x 2" para asegurar el poste-T al alféizar de ventana utilizando los agujeros pre-taladrados. Utilice los tornillos #8 x 3" para asegurar el poste-T al marco de 4-lados.

À l'aide de vis #6 x 2", fixer le poteau en T à la base de dormant en utilisant des avant-trous. Utiliser des vis #8 x 3" pour fixer le poteau en T à l'assemblage des dormants à quatre côtés.

4a**Mount frame in window**

Monte el marco en la ventana

Installer l'assemblage des dormants dans la fenêtre

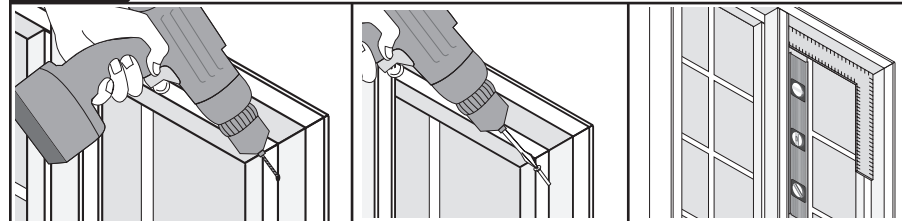

Center frame in window opening. Drill a hole and partially drive a 3" trim head self-tapping screw 2" from an upper corner. Insert shims behind frame as needed to level and square the frame. Repeat for the opposite upper corner.

Centre el marco en la ventana abierta. Taladre un agujero y parcialmente atornille un tornillo de 3" de cabeza recortada a 2" de una esquina superior. Inserte los ajustes detrás del marco según sea necesario para nivelar y encuadrar el marco. Repita para la esquina superior opuesta.

Centrer l'assemblage des dormants dans l'ouverture de fenêtre. Percer un trou et y introduire partiellement une vis auto-taraudeuse 2" à tête mince 3" depuis un des coins supérieur. Au besoin, glisser les cales d'épaisseur derrière l'assemblage pour mettre de niveau et mettre d'équerre. Répéter pour le coin supérieur opposé.

4b

Mount frame on door

Monte el marco en la puerta

Monter le dormant sur la porte

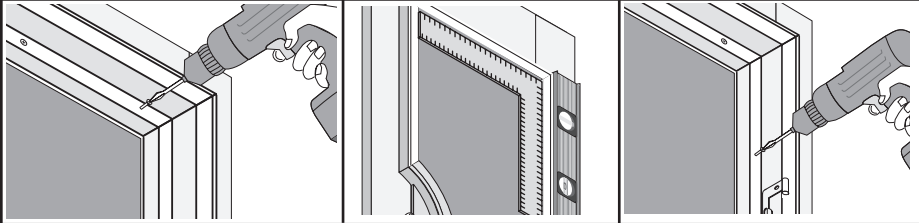

Drill 2 pilot holes and drive two screws into top of L-frame. Square and level frame. Put remaining screws into sides and bottom of L-frame until it is securely fastened to door.

Taladre 2 agujeros guías y atornille dos tornillos en la parte superior del marco tipo-L. Encuadre y nivele el marco. Coloque el resto de los tornillos en los lados y en la parte inferior del marco tipo-L hasta que esté fuertemente asegurado a la puerta.

Percer 2 avant-trous et insérer deux vis dans la partie supérieure du dormant en L. Mettre le dormant d'équerre et à niveau. Insérer les vis restantes dans les côtés et le bas du dormant en L jusqu'à ce qu'il soit solidement fixé à la porte.

5

Mount panels in frame

Monte los paneles en el marco

Installer les panneaux dans l'assemblage des dormants

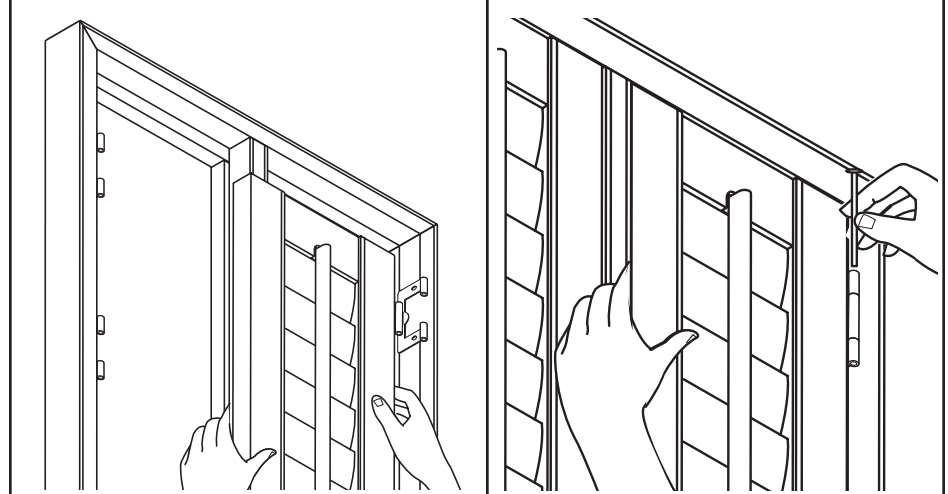

Hold shutter panels in frame and align hinges. Insert hinge pins. If pins do not insert easily, loosen hinge screws on frame. Adjust panels top to bottom until there is a consistent gap around the frame and panels align with each other. Tighten the slot screws on each hinge.

Sostenga los paneles de contraventana en el marco y alinee las bisagras. Inserte los pasadores de bisagra. Si los pasadores no se insertan fácilmente afloje los tornillos de bisagra en el marco. Ajuste los paneles de arriba hacia abajo hasta que haya una separación consistente alrededor del marco y los paneles alineados entre ellos. Soque los tornillos de ranura en cada bisagra.

Maintenir les panneaux de volet dans l'assemblage des dormants et aligner les charnières. Insérer les axes de charnières. Si les axes de charnières ont du mal à entrer, desserrer les vis des charnières sur l'assemblage des dormants. Ajuster les panneaux de haut en bas jusqu'à ce que l'espace autour de l'assemblage des dormants soit le même et que les panneaux soient alignés l'un par rapport à l'autre. Serrer les vis à fente sur chaque charnière.

6**Open shutters; secure the frame(s)**

Abra las contraventanas; asegure el marco(s)

Ouvrir les volets; fixer l'assemblage des dormants

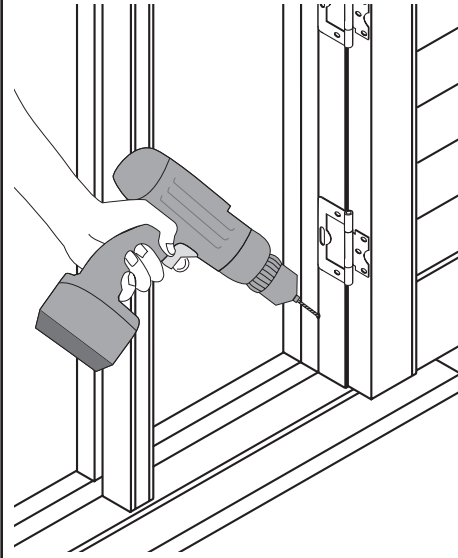
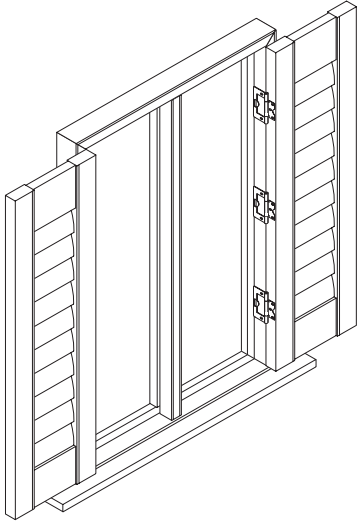

Open shutter panels. Drill holes through frame and into sill for remaining 3" screws. Drive screws.

Abra los paneles de la contraventana. Taladre los agujeros en el marco y en el alféizar de ventana para los restantes tornillos de 3". Ponga los tornillos.

Ouvrir les panneaux de volet. Percer des trous à travers l'assemblage des dormants et dans l'appui de baie avec les trois vis de 3" restantes. Visser les vis.

7**Optional sill: mount light blocks**

Alféizar de ventana opcional: monte los bloqueadores de luz

Base de dormant en option : installer les bandeaux cache lumière

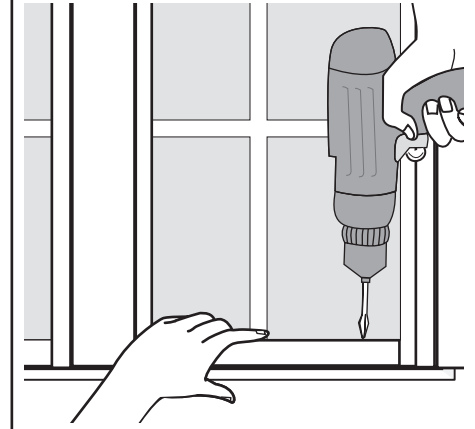
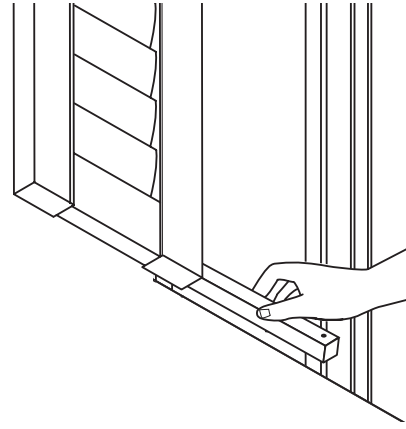

With shutters open, place light blocks in the light gaps, predrilled holes up. Secure the light blocks using 1-1/4" screws. You may wish to turn the light block upside down and secure with a nail gun.

Con las contraventanas abiertas, coloque los bloqueadores de luz en los espacios de luz, pre-taladre los agujeros. Asegure los bloqueadores de luz usando los tornillos de 1-1/4". Usted pudiera voltear el bloqueador de luz hacia arriba y asegurarlo con una pistola de clavos.

Avec les volets ouverts, placer les bandeaux cache lumière dans les jours, avec les avant-trous vers le haut. Fixer les bandeaux cache lumière avec des vis de 1-1/4". On peut mettre les bandeaux cache lumière à l'envers et les fixer avec une cloueuse.

8**Complete installation**

Complete la instalación

Installation terminée

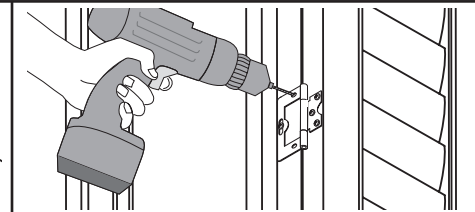
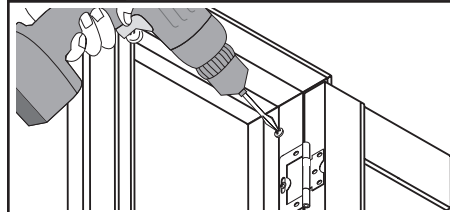

Tighten down all screws. Insert remaining hinge screws.

Soque todos los tornillos. Inserte los restantes tornillos de bisagra.

Serrer toutes les vis. Insérer les dernières vis de charnière.

9

Install strike plates

Instale las placas acuñadas

Installer les gâches



Insert a #6 x 5/8" screw through each strike plate.
Inserte un tornillo #6 x 5/8" en cada placa acuñada.
Insérer une vis #6 x 5/8" dans chaque gâche.

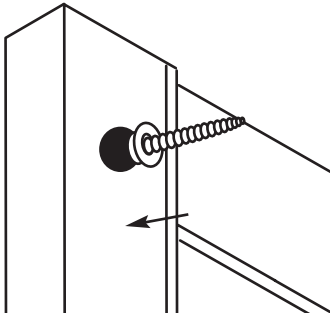

Set each plate on a magnet along the panels, with the head of the screw against the magnet and screw points toward you.

Coloque cada placa en un imán a lo largo de los paneles, con la cabeza del tornillo pegada al imán y con la punta del tornillo hacia usted.

Placer chaque gâche sur un aimant sur la longueur des panneaux, avec la tête de la vis contre l'aimant et la pointe de vis vers soi.

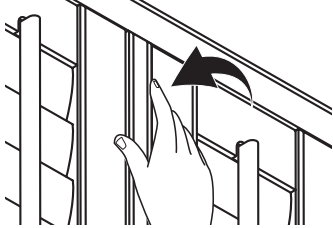

Close shutter panels and press lightly.
Cierre los paneles de la contraventana y presione ligeramente.
Fermer les panneaux de volet et appuyer légèrement.

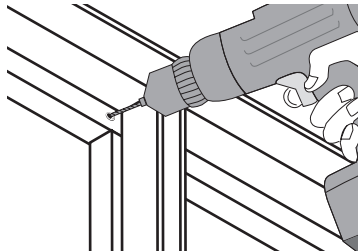

Open shutters and drill screw holes at the marks made by the screws.
Abra las contraventanas y taladre agujeros de tornillo en las marcas hechas por los tornillos.
Ouvrir les volets et percer des trous de vis aux emplacements marqués par les vis.

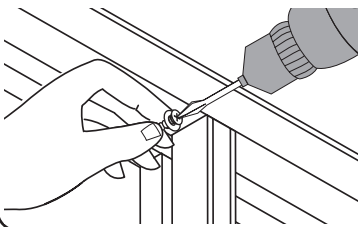

Install strike plates.
Instale las placas acuñadas.
Installer les gâches.

10

Optional knob: install knobs using predrilled holes

Perilla opcional: instale las perillas utilizando los agujeros pre-taladrados

Bouton en option: installer les boutons en utilisant les avant-trous

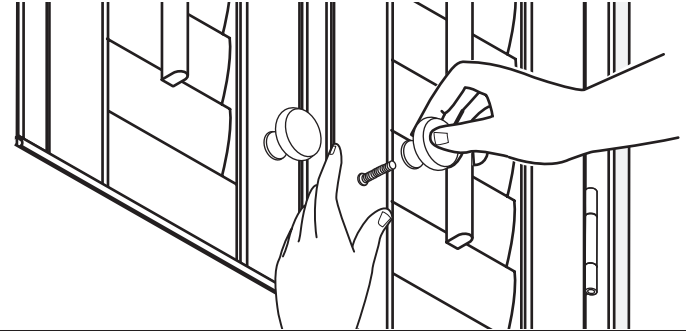

Cleaning and care

Cuidado y limpieza
Soins et nettoyage

Wipe with a soft cloth or lightly vacuum with a soft brush attachment.

Limpie con paño suave o aspire levemente con accesorio de cepillo suave.
Nettoyez avec un chiffon doux ou avec la brosse douce de votre aspirateur.

