

**Thank you** for purchasing this fine window treatment proudly constructed by us. Your shade has been custom-sized to your personal specifications with the highest standards of quality and craftsmanship. We have confidence that it will provide you with many years of beauty and easy maintenance. Enjoy!

Follow the easy step-by-step instructions to install your shade. Should you need additional support, please feel free to call our Customer Service Center at 1-800-221-6352 or email us at windowfashions@springswindowfashions.com. We will be glad to help you.

Again, we appreciate that you have chosen us to enhance the design and look of your home.

**Gracias** por adquirir este fino tratamiento de ventana orgullosamente fabricado para usted. Su cortina ha sido hecha a la medida del cliente según sus especificaciones personales con los más altos estándares de calidad y trabajo artesanal. Nosotros tenemos la confianza que le proveerá muchos años de belleza y fácil mantenimiento. ¡Disfrútelas!

Siga las fáciles instrucciones "paso a paso" para instalar su cortina. Si necesita ayuda adicional, favor de proceder con toda libertad llamando al Centro de Servicio al Cliente al teléfono 1-800-221-6352 o enviando un correo electrónico a windowfashions@springswindowfashions.com. Estaremos muy dispuestos para ayudarlo.

Nuevamente, nosotros apreciamos que nos haya escogido para mejorar el diseño y la apariencia de su hogar.

**Merci** d'avoir acheté ce superbe traitement de fenêtre que nous sommes fiers d'avoir exécuté pour vous. Votre store a été fait sur mesure selon votre propre cahier des charges dans un souci d'excellence et de la plus haute technicité. Nous ne doutons pas qu'il vous offrira des années de beauté et d'entretien facile Profitez-en bien!

Pour installer votre store, veuillez suivre les instructions détaillées. Si vous avez des questions n'hésitez pas à prendre contact avec notre Centre de service après-vente en téléphonant au 1-800-221-6352 ou par courrier électronique au windowfashions@springswindowfashions.com. Nous vous aiderons avec plaisir.

Encore une fois, nous vous remercions de nous avoir choisi pour améliorer et embellir votre intérieur.

### Finished looks

Apariencia final  
Aspects finis

Product design is protected by the following patents;  
El diseño del producto está protegido por las siguientes patentes:  
La conception du produit est protégée par les brevets suivants :  
7,143,802 and/yt 7,546,866

**Inside/Ceiling Mount**  
Montaje de Techo/Interior  
Pose intérieure/au plafond

**Outside Mount**  
Montaje Exterior  
Pose extérieure

**Looped  
Lazada**  
En boucle

**Classic & Seamless**  
Clásico y sin costuras  
Classique et sans  
couture

# How to Install

## Inside-/Ceiling- or Outside-mount Cordless Roman Shade

**CÓMO INSTALAR** la Cortina sin Cordón de Montaje Exterior o Interior/de Cielo

**COMMENT POSER** un store romain sans fil à montage extérieur ou intérieur/au plafond

### 1

### Everything needed to install your shade

Todo lo necesario para instalar su cortina

Tout le nécessaire pour installer votre store

- 1 Shade
- 2 Brackets/Screws
- 3 Cordless Handle(s)
- 4 Optional Hold-down Brackets
- 5 Optional Extension Brackets
- 6 Optional Side-mount Brackets

- 1 Cortina
- 2 Soportes/Tornillos
- 3 Asidera(s) Sin cordón
- 4 Soportes Sostenedores Inferiores Opcionales
- 5 Soportes de Extensión Opcionales
- 6 Soportes de Montaje Lateral Opcionales

- 1 Store
- 2 Supports/Vis
- 3 Poignée(s)
- 4 Supports de retenue (en option)
- 5 Rallonges (en option)
- 6 Supports pour pose latérale (en option)

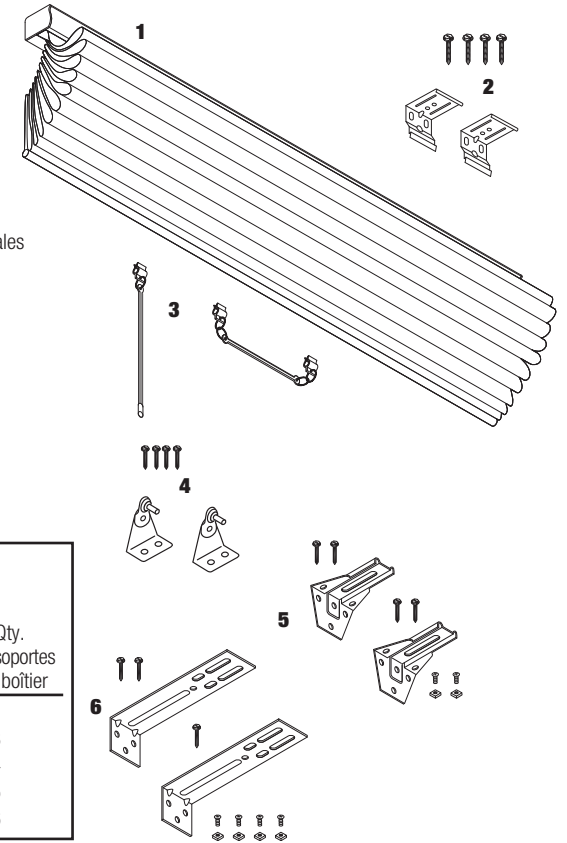

#### Bracket Chart Tabla de Soportes Tableau des supports

Ordered Width Ancho ordenado Largeur commandée	Bracket Qty. Cantidad de soportes Quantité de boîtier
≤ 42"	2
≤ 72"	3
≤ 102"	4
≤ 132"	5
≤ 144"	6

#### Tools Needed • Herramientas necesarias • Outillage nécessaire

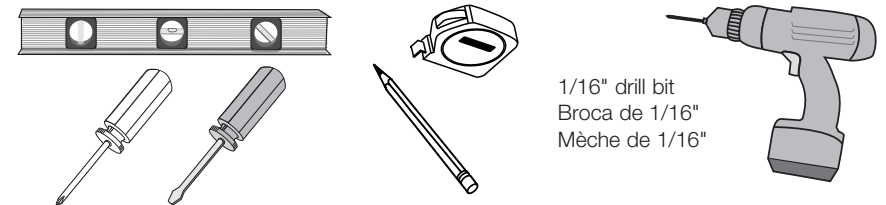

1/16" drill bit  
Broca de 1/16"  
Mèche de 1/16"

# 2

## Determine inside/ceiling, outside or side mount

Determine el montaje de techo/interior, exterior o montaje lateral  
Choisir la pose intérieure/au plafond, extérieure ou latérale

# 2

## Optional side mount for shades 60" or less: assemble brackets

Montaje lateral opcional para cortinas de 60" o menores: ensamble los soportes  
Pose latérale en option pour stores de 60" ou moins : assembler les supports

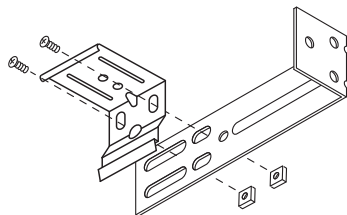
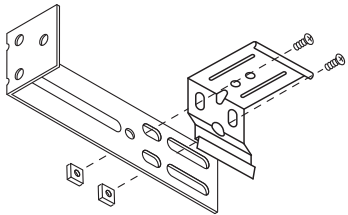

# 3

## Place shade in desired location, mark corners

Placer le store dans l'emplacement souhaité, marquer les coins  
Coloque la cortina en la ubicación deseada, marque las esquinas

**Inside/Ceiling Mount**  
Montaje de Techo/Interior • Pose intérieure/au plafond

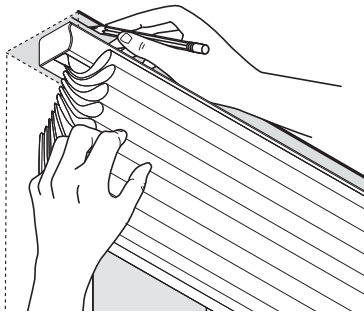

**Outside Mount**  
Montaje Exterior • Pose extérieure

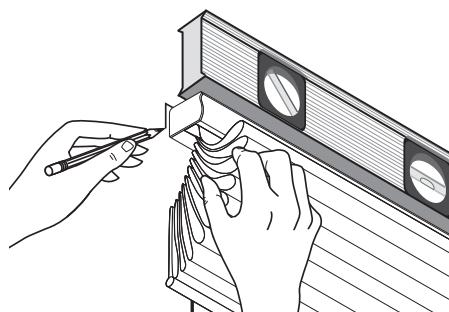

**Optional Side Mount**  
Montaje Lateral Opcional • Pose latérale (en option)

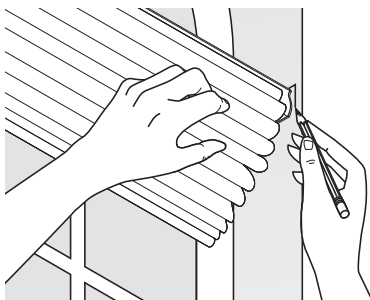

# 4

## Measure in from shade edge on both ends and mark

Mida desde el borde de la cortina en ambos extremos y marque  
Mesurer depuis le bord du store à chaque extrémité, et marquer

**Inside/Ceiling Mount**  
Montaje de Techo/Interior • Pose intérieure/au plafond

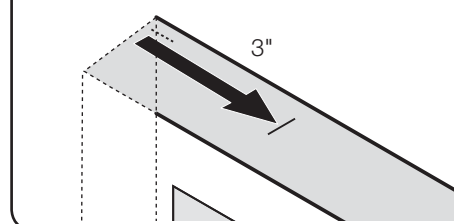

**Outside Mount**  
Montaje Exterior • Pose extérieure

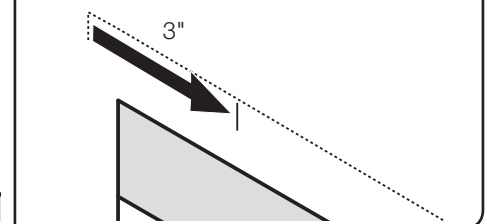

# 5

## Mark screw locations; center additional brackets, if applicable

Marque la ubicación de los tornillos; centre los soportes adicionales, si es aplicable  
Marquer l'emplacement des vis ; centrer les supports supplémentaires, le cas échéant

**Inside/Ceiling Mount**  
Montaje de Techo/Interior • Pose intérieure/au plafond

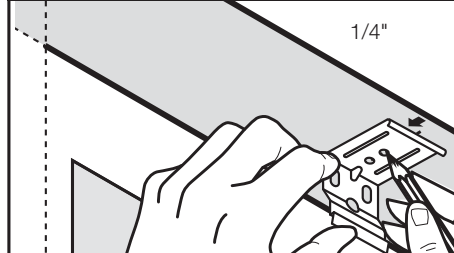

1/4" to front of bracket for flush mount  
1/4" desde el frente del soporte para un montaje a ras  
1/4" jusqu'à l'avant du support pour montage encastré

**Outside Mount**  
Montaje Exterior • Pose extérieure

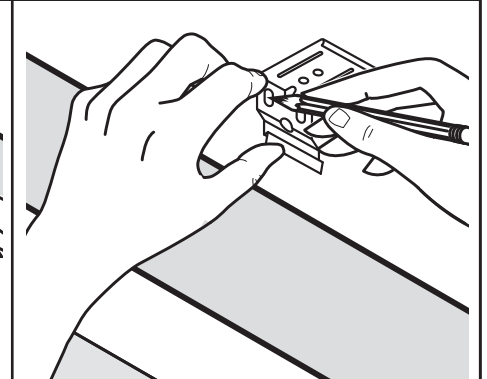

**Optional Side Mount**  
Montaje Lateral Opcional • Pose latérale (en option)

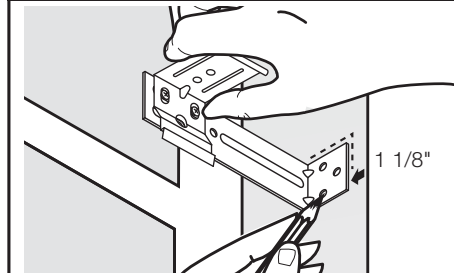

1 1/8" to front of bracket for flush mount  
1 1/8" desde el frente del soporte para un montaje a ras  
1 1/8" jusqu'à l'avant du support pour montage encastré

**Optional Extension Bracket**  
Soporte de Extensión Opcional • Rallonge (en option)

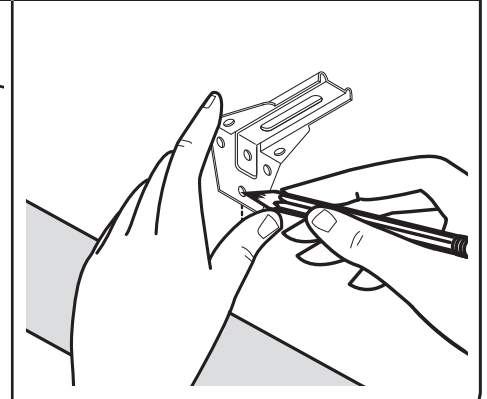

# 6

## Drill holes

Taladre los agujeros  
Perçer les trous

**Inside/Ceiling Mount**  
Montaje de Techo/Interior • Pose intérieure/au plafond

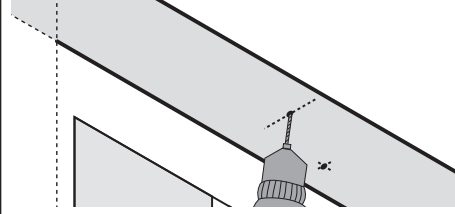

**Optional Side Mount**  
Montaje Lateral Opcional • Pose latérale (en option)

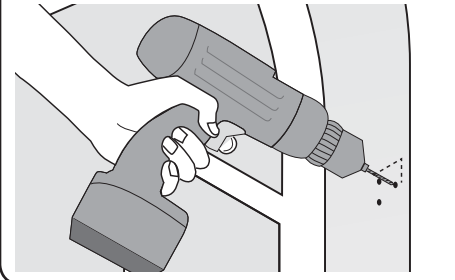

**Outside Mount**  
Montaje Exterior • Pose extérieure

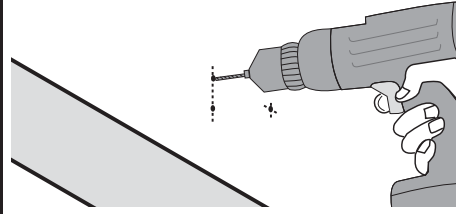

**Optional Extension Bracket**  
Soporte de Extensión Opcional • Rallonge (en option)

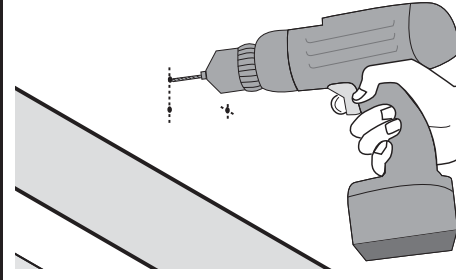

# 7

## Screw brackets into place

Atornille los soportes en su lugar  
Visser les supports

**Inside/Ceiling Mount**  
Montaje de Techo/Interior • Pose intérieure/au plafond

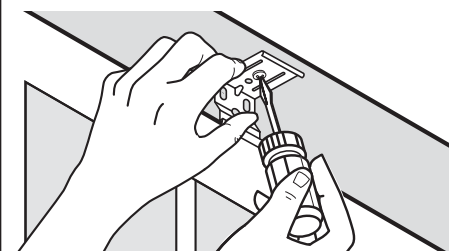

**Optional Side Mount**  
Montaje Lateral Opcional • Pose latérale (en option)

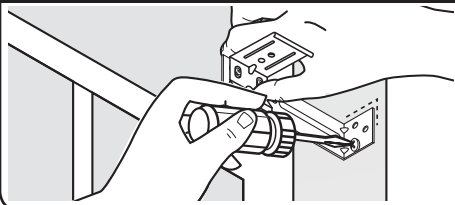

**Outside Mount**  
Montaje Exterior • Pose extérieure

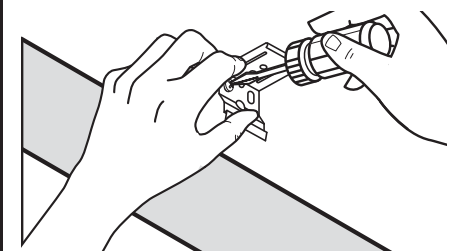

**Optional Extension Bracket**  
Soporte de Extensión Opcional • Rallonge (en option)

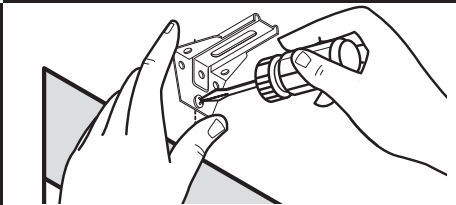

# 7

## Optional extension brackets: assemble brackets

Soportes de extensión opcionales: ensamble los soportes  
Rallonges en option : assembler les supports

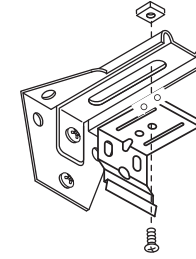

Attach headrail brackets to extension brackets using screws and nuts.

Conecte los soportes del cabezal con los soportes de extensión utilizando tornillos y tuercas.

Fixer les supports de boîtier aux rallonges à l'aide des vis et des écrous.

# 8

## Mount shade into brackets

Monte la cortina en los soportes  
Monter le store sur les supports

**Inside/Ceiling Mount**  
Montaje de Techo/Interior • Pose intérieure/au plafond

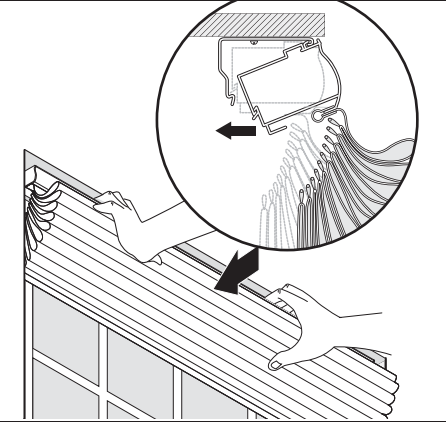

**Optional Side Mount**  
Montaje Lateral Opcional • Pose latérale (en option)

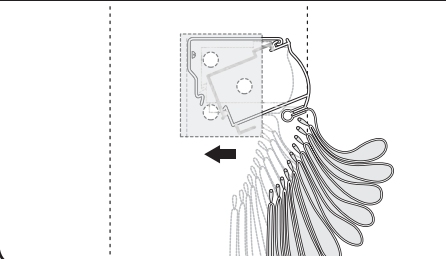

**Outside Mount**  
Montaje Exterior • Pose extérieure

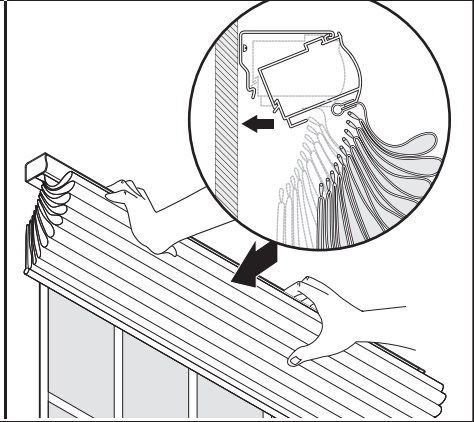

**Optional Extension Bracket**  
Soporte de Extensión Opcional • Rallonge (en option)

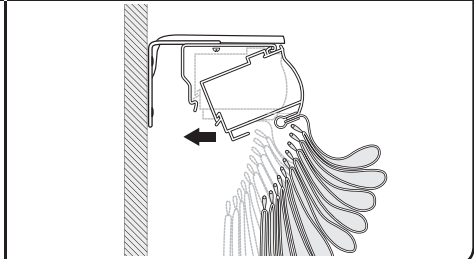

**9****Attach cordless handle(s)**

Conecte las asideras sin cordón  
 Fixer la ou les poignée(s)

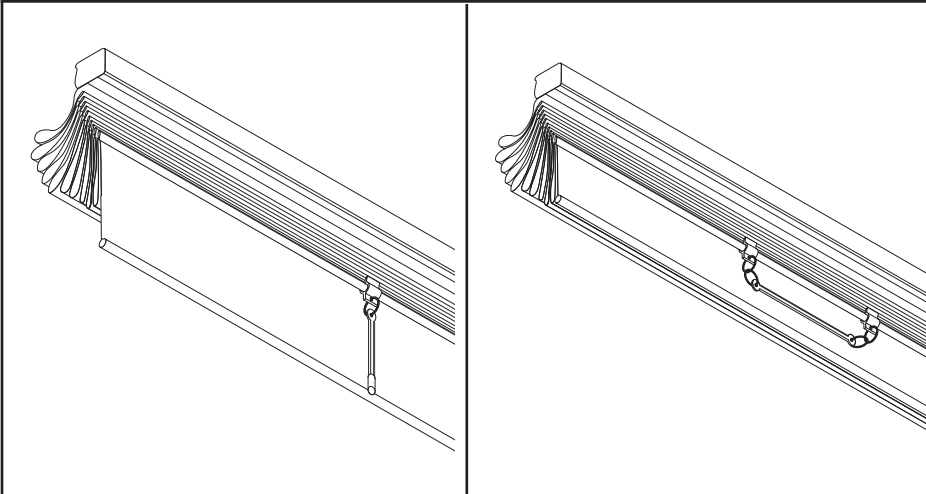

Handles may already be attached to your blind. They will be located behind the bottom panel. If not mounted, clip a handle onto the first pleat rod above the bottom hem rail. Horizontal handle for short bottom panels and vertical handle for longer bottom panels. For shades over 48" wide, attach two handles shoulder width apart. To lower shade, grasp handle(s) and pull down. To raise shade, grasp handle(s) and push up.

Es posible que la persiana ya venga con manijas incorporadas. Estarán ubicadas debajo del panel inferior. En caso de que no estén instaladas, enganche una manija en la varilla del primer pliegue que está sobre el riel con dobladillo inferior. La manija horizontal es para los paneles inferiores cortos y la vertical es para los paneles inferiores más largos. Para las persianas de más de 121,9 cm, fije dos manijas separadas por un hombro de distancia. Para bajar las persianas, sujete la(s) manija(s) y tire hacia abajo. Para subir las persianas, sujete la(s) manija(s) y empuje hacia arriba.

Les poignées peuvent être déjà fixées à votre store. Elles seront alors situées derrière le panneau inférieur. Si elles ne sont pas fixées, attachez une poignée sur la première tige de pli au-dessus du rail inférieur. Poignée horizontale pour les panneaux dont la partie inférieure est courte et poignée verticale pour les panneaux dont la partie inférieure est plus longue. Pour les stores de plus de 122 cm de largeur, fixez deux poignées à une distance d'épaules l'une de l'autre. Pour abaisser le store, agrippez la(es) poignée(s) et tirez vers le bas. Pour relever le store, agrippez la(es) poignée(s) et poussez vers le haut.

**Optional: mount hold-down brackets**

Opcional: monte los soportes para los sostenedores inferiores  
 En option : installer les supports de retenue

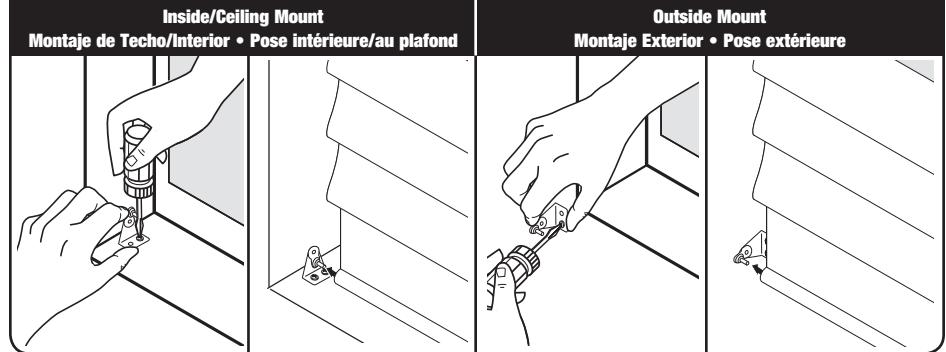
**Shade Removal**

Remoción de la Cortina  
 Enlèvement du store

